



Radio Controlled Quadcopter RTF

X⁴ Quadcopter 360 FPV

Ⓓ **Betriebsanleitung** Seite 2 - 17
ⒼⒷ **Instruction Manual** Page 18 - 33



Sehr geehrter Kunde

Wir beglückwünschen Sie zum Kauf Ihres CARSON RC-Modells, welcher nach dem heutigen Stand der Technik gefertigt wurde.

Da wir stets um Weiterentwicklung und Verbesserung unserer Produkte bemüht sind, behalten wir uns eine Änderung in technischer Hinsicht und in Bezug auf Ausstattung, Materialien und Design jederzeit und ohne Ankündigung vor.

Aus geringfügigen Abweichungen des Ihnen vorliegenden Produktes gegenüber Daten und Abbildungen dieser Anleitung können daher keinerlei Ansprüche abgeleitet werden.

Diese Bedienungs- und Montageanleitung ist Bestandteil des Produkts. Bei Nichtbeachtung der Bedienungsanleitung und der enthaltenen Sicherheitsanweisungen erlischt der Garantieanspruch.

Bewahren Sie diese Anleitung zum Nachlesen und für die eventuelle Weitergabe des Modells an Dritte auf.

Garantiebedingungen

Für dieses Produkt leistet CARSON eine Garantie von 24 Monaten betreffend Fehler bei der Herstellung in Bezug auf Material und Fertigung bei normalem Gebrauch ab dem Kauf beim autorisierten Fachhändler. Im Falle eines Defekts während der Garantiezeit bringen Sie das Modell zusammen mit dem Kaufbeleg zu Ihrem Fachhändler.

CARSON wird nach eigener Entscheidung, falls nicht anders im Gesetz vorgesehen:

- (a) Den Defekt durch Reparatur kostenlos in Bezug auf Material und Arbeit beheben;
- (b) Das Produkt durch ein gleichartiges oder im Aufbau ähnliches ersetzen; oder
- (c) Den Kaufpreis erstatten.

Alle ersetzten Teile und Produkte, für die Ersatz geleistet wird, werden zum Eigentum von CARSON. Im Rahmen der Garantieleistungen dürfen neue oder wiederaufbereitete Teile verwendet werden.

Auf reparierte oder ersetzte Teile gilt eine Garantie für die Restlaufzeit der ursprünglichen Garantiefrist. Nach Ablauf der Garantiefrist vorgenommene Reparaturen oder gelieferte Ersatzteile werden in Rechnung gestellt.

Von der Garantie ausgeschlossen sind:

- Beschädigung oder Ausfall durch Nichtbeachten der Sicherheitsanweisungen oder der Bedienungsanleitung, höhere Gewalt, Unfall, fehlerhafte oder außergewöhnliche Beanspruchung, fehlerhafte Handhabung, eigenmächtige Veränderungen, Blitzschlag oder anderer Einfluss von Hochspannung oder Strom.
- Schäden, die durch den Verlust der Kontrolle über Ihr Fahrzeug entstehen.
- Reparaturen, die nicht durch einen autorisierten CARSON Service durchgeführt wurden
- Verschleißteile wie etwa Sicherungen und Batterien
- Rein optische Beeinträchtigungen
- Transport-, Versand- oder Versicherungskosten
- Kosten für die Entsorgung des Produkts sowie Einrichten und vom Service vorgenommene Einstell- und Wiedereinrichtungsarbeiten.

Durch diese Garantie erhalten Sie spezielle Rechte, darüber hinaus ist auch eine von Land zu Land verschiedene Geltendmachung anderer Ansprüche denkbar.

Konformitätserklärung

Hiermit erklärt Dickie-Tamiya GmbH & Co. KG, dass sich dieses Modell einschließlich Fernsteueranlage in Übereinstimmung mit den grundlegenden Anforderungen folgender EG-Richtlinien: 98/37EG für Maschinen und 89/336/EWG über die elektro magnetische Verträglichkeit und den anderen relevanten Vorschriften der Richtlinie 1999/5/EG (R&TTE) befindet.

Die Original-Konformitätserklärung kann angefordert werden:

CARSON Modelsport • Werkstraße 1 • D-90765 Fürth • Germany



Bedeutung des Symbols auf dem Produkt, der Verpackung oder Gebrauchsanleitung: Elektrogeräte sind Wertstoffe und gehören am Ende der Laufzeit nicht in den Hausmüll! Helfen Sie uns bei Umweltschutz und Recourcenschonung und geben Sie dieses Gerät bei den entsprechenden Rücknahmestellen ab. Fragen dazu beantwortet Ihnen die für Abfallbeseitigung zuständige Organisation oder Ihr Fachhändler.



Wir wünschen Ihnen viel Spaß mit Ihrem CARSON Modell und jederzeit guten Flug!



Lipo



Im Lieferumfang enthalten ist ein wiederaufladbarer LiPo Akku (Lithium-Polymer). Dieser Akku ist recyclebar. Im Lieferumfang sind Alkaline Batterien enthalten. Die Batterien sind nicht wieder aufladbar. Entsorgen Sie Ihre leeren Batterien/Akkus nicht im Hausmüll. Entsorgen Sie die Batterien gemäß den geltenden Vorschriften bei den dafür vorgesehenen Sammelstellen.

Vor dem Gebrauch Ihres neuen Modells lesen Sie bitte dieses Handbuch sorgfältig durch!

Inhalt

Vorwort	2	FPV System / Wifi Übertragung	11
Lieferumfang	3	Wechseln und laden des Flugakkus.....	12
Sicherheitsanweisungen	4	Fertig zum Abheben!.....	13
Der Quadcopter mit mehr Funktionen.....	8	Erklärung der Steuerung	13
Technische Daten.....	8	Trimmung der Steuerkanäle	14
Ihr 4-Kanal FPV-Wifi Fernsteuersender.....	9	Steuer Modus umstellen / Mode 1 und 2.....	15
Funktion der Eingabetaste	9	Erklärung der Sonderfunktionen!.....	15
Einlegen der Batterien	10	Fehlersuche.....	17
Anbringen des Landegestells & der Propeller-Schutzbügel.....	10		

Stand: Juni 2015

Lieferumfang

- Flugfertig aufgebautes Modell
- 4-Kanal-Sender 2,4 GHz inkl. Handyhalterung
- Wifi FPV-System
- Schutzbügel für Propeller
- LiPo Akku 3,7 V/500 mAh
- USB LiPo Ladegerät
- Bedienungsanleitung
- Batterien für Sender
- Ersatzpropeller



Sicherheitsanweisungen

Allgemein

- Lesen Sie die Bedienungsanleitung sorgfältig durch und bewahren Sie sie zum Nachlesen auf.
- Machen Sie sich insbesondere mit den Hinweisen zum Flugbetrieb vertraut.

Dieses Modell ist kein Spielzeug!

- Funkferngesteuerte Modelle sind kein Spielzeug, Ihre Bedienung muss schrittweise erlernt werden.
- Kinder unter 14 Jahren sollten das Modell nur unter Aufsicht von Erwachsenen in Betrieb nehmen.

Wenn Sie noch über keine Erfahrungen mit Flugmodellen verfügen, wenden Sie sich an einen erfahrenen Modellpiloten oder an einen Modellbau-Club für die ersten Flugversuche.

Das Fliegen von ferngesteuerten Modellhubschraubern ist ein faszinierendes Hobby, das jedoch mit der nötigen Vorsicht und Rücksichtnahme betrieben werden muss.

Ein ferngesteuerter Modellhubschrauber kann in einem unkontrollierten Flugzustand erhebliche Beschädigungen und Verletzungen verursachen, für die Sie als Betreiber haftbar sind.

Als Hersteller und Vertreiber des Modells haben wir keinen Einfluss auf den korrekten Umgang und die korrekte Bedienung des Modells.

Vergewissern Sie sich bei Ihrer Versicherung, ob Sie beim Ausüben Ihres Hobbys versichert sind, bzw. schließen Sie eine spezielle Modellflugversicherung ab. Kontaktadresse ist hierfür der Deutsche Modellfliegerverband e.V. Rochusstr. 104 – 106, 53123 Bonn.

Nur ein gut gewartetes Modell funktioniert auch korrekt. Benutzen Sie nur Originalersatzteile und improvisieren Sie nicht mit unsachgemäßen Teilen.

Es liegt in der Verantwortung des Benutzers, sich zu versichern, dass das Modell einwandfrei funktioniert, und alle Muttern, Bolzen und Schrauben angezogen sind.

Bewahren Sie das Modell außerhalb der Reichweite von Kleinkindern auf. Diese könnten das Modell unabsichtlich in Betrieb setzen und sich so Verletzungen zufügen oder Akkus und Kleinteile in den Mund nehmen und verschlucken.

Vorbereitungen

Fliegen Sie niemals, ohne die folgenden Punkte geprüft zu haben:

- Achten Sie auf sichtbare Beschädigungen an Modell, Fernsteuerung, Ladegerät, und Lithium-Polymer Akku.
- Prüfen Sie alle Schraub- und Steckverbindungen auf exakten und festen Sitz.
- Der Flug-Akku muss voll ständig geladen sein und die richtige Spannung aufweisen. Verwenden Sie nur neue/frische Batterien für den Sender.
- Überprüfen Sie vor dem Start die Funkreichweite.

Flugbetrieb

Das Modell ist hauptsächlich für Indoor-Flüge konzipiert, da das geringe Eigengewicht und die bauartbedingt Fluglage das Modell sehr empfindlich gegen Luftbewegungen machen.

Zudem sind die Komponenten nicht staub- und feuchtigkeitsgeschützt.

Fliegen Sie nicht länger als eine Akkuladung!

Danach müssen Sie die Motoren mindestens 5 Minuten abkühlen lassen.

Laden Sie dann den Akku nach. Tiefentladung ist unbedingt zu vermeiden.

ACHTUNG!!! Der Pilot muss ständig zum Flugmodell Sichtkontakt haben. Das Steuern über die Betrachtung des Sender-Monitors ist nicht

zulässig, da der Pilot bei eventuellen Funkstörungen der Videoübertragung das Modell nicht mehr sichten kann.

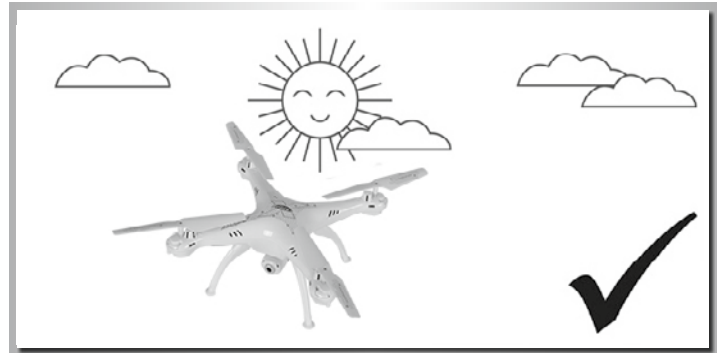
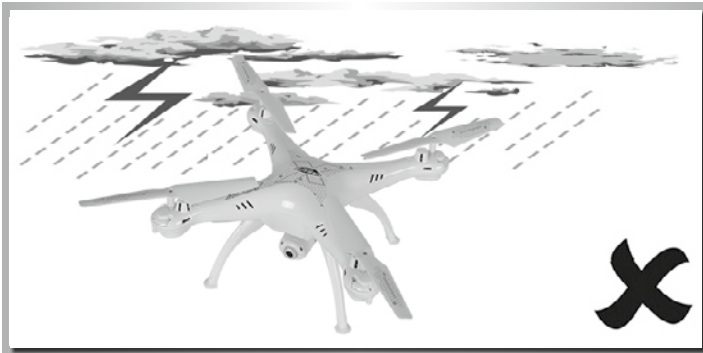
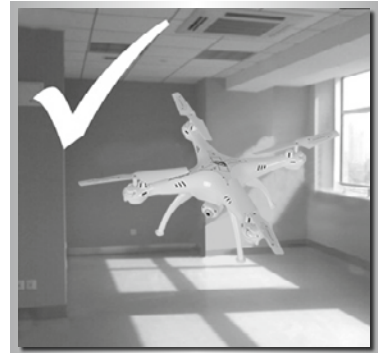
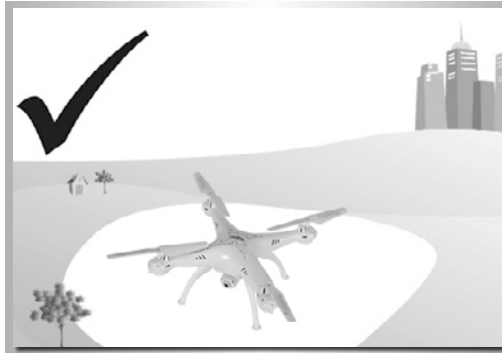

Fliegen Sie am besten nur in geschlossenen Räumen

- Mit einem Freiraum von mindestens 3 m in alle Richtungen
- Auf glattem Untergrund
- Ohne stehende (Möbel) oder bewegte Hindernisse (Personen, Tiere)
- In Räumen ohne Zugluft

Wenn Sie im Freien fliegen wollen, tun Sie dies

- Nur bei Windstille

Fliegen Sie nicht

- Wenn Sie übermüdet oder anderweitig in Ihrer Reaktionsfähigkeit beeinträchtigt sind.
- Bei Windstärke 1 oder höher.
- In der Nähe von Hochspannungsleitungen oder Funkmasten, oder bei Gewitter! Atmosphärische Störungen können die Signale Ihres Fernsteuersenders beeinflussen.
- In der Nähe von Hindernissen wie Gebäuden, Möbeln, Personen und Tieren.
- Auf öffentlichen Verkehrsflächen.

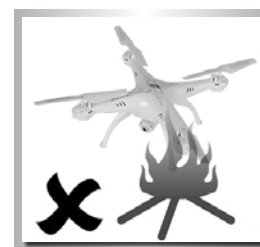

Propeller

- Beschädigte Propeller müssen ausgetauscht werden! Unter lassen Sie Reparaturversuche!
- Halten Sie sich von den Propellern fern, sobald der Akku angeschlossen ist.
- Vermeiden Sie den Aufenthalt in der Rotationsebene der Propeller.

Betreiben Sie das Modell nicht im Sitzen, um bei Bedarf schnell aus dem Gefahrenbereich gelangen zu können.

Verwenden Sie ausschließlich das beigefügte Ladegerät.

- Betreiben Sie das Ladegerät nur auf schwer entflammaren Untergründen und
- Legen Sie auch den Akku während des Ladens auf eine nicht entflammare Unterlage.
- Sorgen Sie für ausreichende Belüftung des Ladegerätes während des Ladens.
- Lassen Sie das Ladegerät während des Ladevorganges niemals unbeaufsichtigt.
- Laden Sie nur Akkus gleicher Bauart und Kapazität.
- Achten Sie beim Laden der Akkus auf die richtige Polarität.

Setzen Sie das Ladegerät, die Akkus und das Modell niemals widrigen Umgebungsbedingungen aus!

Diese sind z. B.:

- Nässe, zu hohe Luftfeuchtigkeit (> 75 % rel., kondensierend). Fassen Sie das Ladegerät auch nicht mit nassen Händen an.
- Betreiben Sie das Ladegerät niemals gleich dann, wenn es von einer kalten in eine warme Umgebung gebracht wird. Das dabei entstehende Kondenswasser kann das Gerät zerstören. Lassen Sie das Gerät unverbunden auf Temperatur kommen.
- Staub und brennbare Gase, Dämpfe oder Lösungsmittel, Benzine
- Zu hohe Umgebungstemperaturen (> ca. +40°C), direkte Sonneneinstrahlung
- Offenes Feuer, Zündquellen
- Mechanische Belastungen wie Stöße, Vibrationen
- Starke Verschmutzung
- Starke elektromagnetische Felder (Motoren oder Transformatoren) bzw. elektrostatische Feldern (Aufladungen)
- Sendeanlagen (Funktelefone, Sendeanlagen für Modellbau usw.) Die einfallende Senderabstrahlung kann zur Störung des Ladebetriebes bzw. zur Zerstörung des Ladegerätes und damit auch des Akkus führen.

Lassen Sie das Ladegerät zwischen den Ladevorgängen abkühlen. Trennen Sie das Ladegerät vom Netz, wenn der Ladevorgang beendet ist.

Ein defektes Ladegerät darf nicht mehr verwendet werden. Wenn anzunehmen ist, daß das Gerät defekt ist, also wenn

- Das Gerät sichtbare Beschädigungen aufweist,
- Das Gerät nicht mehr arbeitet und
- Nach längerer Lagerung unter ungünstigen Verhältnissen oder
- Nach schweren Transportbeanspruchungen, dann ist es umgehend außer Betrieb zu setzen und gegen unbeabsichtigten Betrieb zu sichern.

Entsorgen Sie das unbrauchbar gewordene (irreparable) Ladegerät gemäß den geltenden gesetzlichen Vorschriften.

Aus Sicherheits- und Zulassungsgründen (CE) ist das eigenmächtige Umbauen und/oder Verändern des Ladegerätes nicht gestattet.

Lithium-Polymer Akku

Verwenden Sie den beigefügten Akku ausschließlich für dieses Modell.

Verwenden Sie auch als Ersatzakku nur ein Originalteil.

- Akku nicht überladen oder tiefentladen! Beides kann zum Austreten von Elektrolyten und zur Selbstentzündung führen.
- Mischen Sie niemals volle mit halbleeren Akkus/Batterien oder Akkus unterschiedlicher Kapazität.
- Laden Sie den LiPo-Akku mindestens alle 2 Monate, um Tiefentladung zu verhindern.
- Ziehen Sie den geladenen Akku vom Ladegerät ab, um eine Selbstentladung zu vermeiden.

Defekte/nicht mehr aufladbare Akkus sind dem Sondermüll (Sammelstellen) zuzuführen. Eine Entsorgung über den Hausmüll ist untersagt!

Die Akkus dürfen nicht

- In Flüssigkeit getaucht,
- Ins Feuer geworfen oder hohen Temperaturen sowie
- Mechanischen Belastungen ausgesetzt oder
- Auseinandergenommen/beschädigt werden
- Kurzgeschlossen werden.

Wenn Sie während des Gebrauchs, der Ladung, oder der Lagerung des Akkus einen Geruch wahrnehmen, eine Verfärbung, übermäßige Erhitzung, eine Deformation oder andere Auffälligkeiten bemerken:

- Stecken Sie den Akku vom Ladegerät ab
- Trennen Sie den Akku vom Verbraucher
- Benutzen Sie den Akku nicht mehr.

Wenn Elektrolyt ausläuft

- Vermeiden Sie den Kontakt mit Augen und Haut!
- Waschen Sie die betroffenen Stellen sofort mit klarem Wasser ab und
- Suchen Sie einen Arzt auf.

Hinweis

- Trocken-Batterien sind nicht wiederaufladbar.
- Laden nur unter Aufsicht eines Erwachsenen.
- Akkus/Batterien nur mit dem richtigen Pol einlegen.
- Die Anschlusskabel dürfen nicht kurzgeschlossen werden.
- Bitte überprüfen Sie regelmäßig die Elektronik oder Akkus, Ladegerät, Anschlussstecker, Kabel, Gehäuse und andere Teile auf Schäden.

Sicherheitshinweise für Lithium-Polymer-Akkumulatoren

1. Der Akku darf weder auseinandergebaut noch umgebaut werden.
2. Verwenden Sie den Akku nicht in der Nähe von Feuer, Öfen oder anderen beheizten Stellen.
3. Tauchen Sie den Akku nicht in Wasser oder setzen ihn anderer Feuchtigkeit aus.
4. Laden Sie den Akku nicht in der Nähe von Feuer oder unter direkter Sonneneinstrahlung auf.
5. Verwenden Sie nur das spezifizierte Ladegerät und befolgen Sie die Ladehinweise.
6. Treiben Sie keine Nägel in den Akku, traktieren ihn mit einem Hammer oder treten auf ihn.
7. Setzen Sie den Akku keinem äußeren Druck aus oder werfen ihn.
8. Verwenden Sie keine beschädigten oder deformierten Akkus.
9. Löten Sie nicht direkt am Akku.
10. Den Akku weder verpolen noch zu stark entladen.
11. Achten Sie beim Laden und Entladen auf die richtige Polarität.
12. Verbinden Sie den Akku nicht mit einer Steckdose oder dem Zigarettenanzünder im Auto.
13. Vermeiden Sie direkten Kontakt mit undichten Akkus.
14. Halten Sie den Akku von Kleinkindern fern.
15. Laden Sie den Akku nicht länger als angegeben auf.
16. Platzieren Sie den Akku nicht in einer Mikrowelle oder einem Druckbehälter.
17. Verwenden Sie keine undichten Akkus in der Nähe von offenen Feuerstellen.
18. Setzen Sie den Akku keiner direkten Sonneneinstrahlung aus oder verwenden ihn unter dieser (oder im erhitzten Auto).
19. Verwenden Sie den Akku nicht in Umgebungen, in denen sich statische Elektrizität bildet oder bilden kann, da dadurch der Schutzkreislauf beschädigt werden kann.
20. Der Akku kann innerhalb einer Temperaturspanne von 0°C bis 45°C geladen werden. Vermeiden Sie einen Ladevorgang außerhalb der vorgegebenen Spanne.
21. Sollte der Akku vor dem ersten Gebrauch Rost aufweisen, verdächtig riechen oder auf andere Weise ungewöhnlich erscheinen, verwenden Sie ihn nicht und bringen Sie ihn zurück in das Geschäft, in dem Sie ihn gekauft haben.
22. Halten Sie den Akku von Kindern fern und achten Sie darauf, dass diese den Akku nicht aus dem Ladegerät entfernen können.
23. Sollte etwas von der im Akku enthaltenen Chemikalie auf Haut oder Kleidung kommen, waschen Sie diese umgehend mit klarem Wasser ab, um Hautreizungen zu vermeiden.
24. Laden Sie den Akku niemals auf einem Teppichboden, da dies zu Bränden führen kann.
25. Verwenden Sie den Akku nicht für nicht spezifiziertes Equipment oder andere Zwecke.
26. Berühren Sie den Akku nicht, wenn dieser undicht ist. Wenn Sie den Akku anfassen, sollten Sie Ihre Hände sofort waschen.
27. Verwenden Sie keine Akkus, die aufgequollen oder beschädigt sind.
28. Laden Sie den Akku niemals unbeaufsichtigt.

Der Quadcopter mit mehr Funktionen

Kein Schrauben und Basteln mehr!!! Der Spaß beginnt sofort aus der Packung.

Steuere Deinen Quadcopter über alle 4 Funktionen.

Features:

- Stabile Flugeigenschaften
- Komplett flugfertig aufgebaut
- Mit professioneller 4-Kanal 2,4 GHz Fernsteueranlage
- Inkl. Gyro (Stabilisations-Funktion)
- Inkl. LiPo Akku 3,7 V/500 mAh und LiPo Ladegerät
- Wifi-FPV-System für Handys

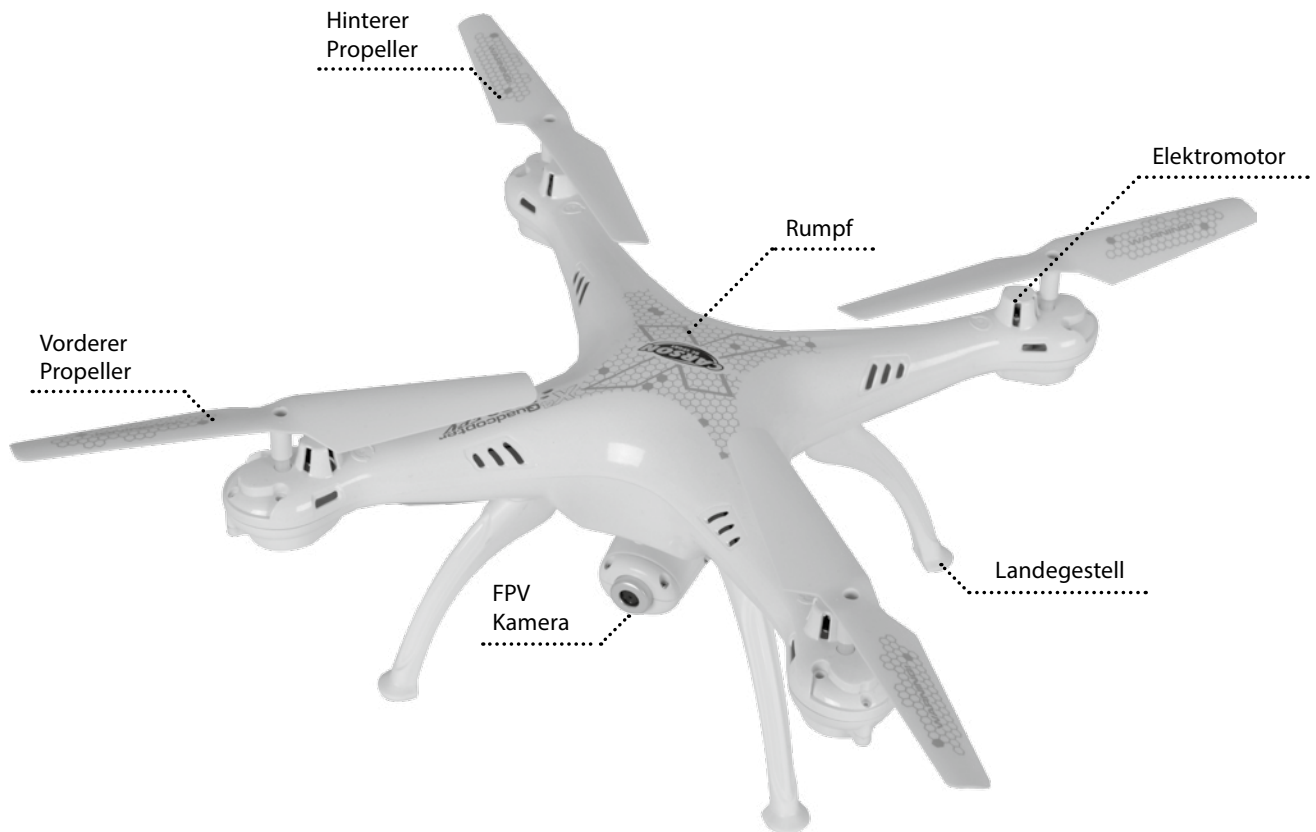

Technische Daten

Rotordurchmesser	135 mm
Länge	315 mm
Gewicht	ca. 120 g

Ihr 4-Kanal FPV-Wifi Fernsteuersender

Erklärung Sender

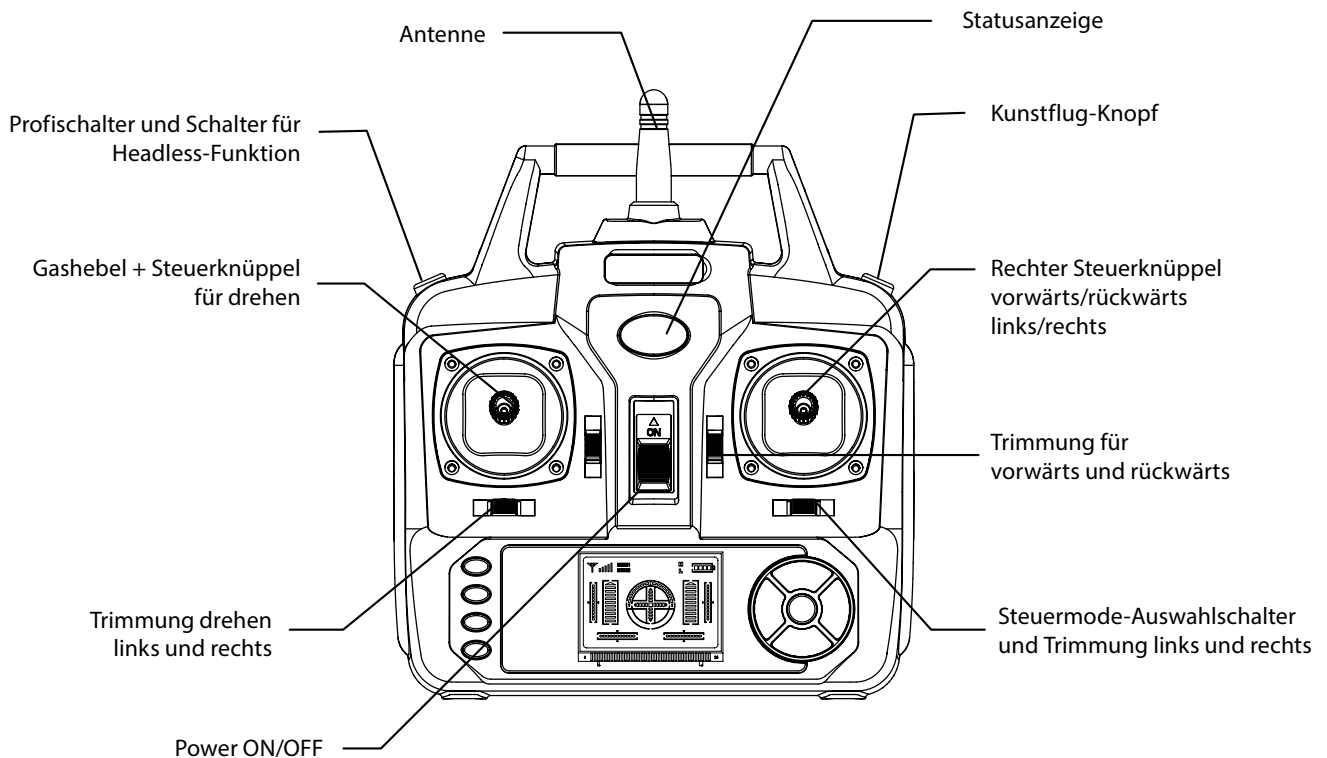

Funktion der Eingabetaste

S/N	Identifikation	Funktion
1	Gashebel/Hebel für Drehen Mode 2	Durch eine Vorwärts- und Rückwärtsbewegung des Steuerhebels steigt der Copter auf bzw. ab. Durch eine Bewegung des Steuerhebels nach links oder rechts, dreht sich der Copter nach links bzw. rechts.
2	Rechter Steuerhebel Mode 2	Durch eine Vorwärts- und Rückwärtsbewegung des Steuerhebels bewegt sich der Copter nach vorne bzw. nach hinten. Durch eine Bewegung des Steuerhebels nach links oder rechts bewegt sich der Copter nach links bzw. rechts.
3	Roll-Trimmung	Die Roll-Trimmung stellt den Drift nach links und rechts ein.
4	Nick-Trimmung	Die Nick-Trimmung stellt die Vor- und Rückwärtsbewegung ein.
5	Drehen-Trimmung	Die Drehen-Trimmung stellt die Drehung nach links und rechts ein.
6	Gas-Trimmung	Gasabgleich stellt den Auf- und Abstieg ein.
7	Ein-/Aus-Schalter	Durch Schieben der Schalter nach oben wird der Power-Transmitter eingeschaltet. Werden die Hebel nach unten gezogen, wird der Transmitter ausgeschaltet.
8	Kunstflug-Knopf	Durch gleichzeitig betätigen dieses Knopf werden Flips und Loops geflogen
9	Schalter für Profimode und Headless-Funktion	Durch kurzes drücken des Knopfes ändern sie die Agilität. Durch längeres drücken aktivieren/deaktivieren Sie den Headless-Modus.

Einlegen der Batterien**Achtung**

- Mischen Sie niemals verbrauchte mit neuen Batterien.
- Niemals Batterien verschiedenen Typs miteinander verwenden.
- Verwenden Sie nur Batterien vom Typ AA. Andere Batterietypen führen zur Beschädigung des Senders.

1. Batteriedeckel abnehmen
2. 4 Mignon-Batterien „AA“ einlegen. Auf richtige Polung achten.
3. Batteriedeckel wieder korrekt montieren

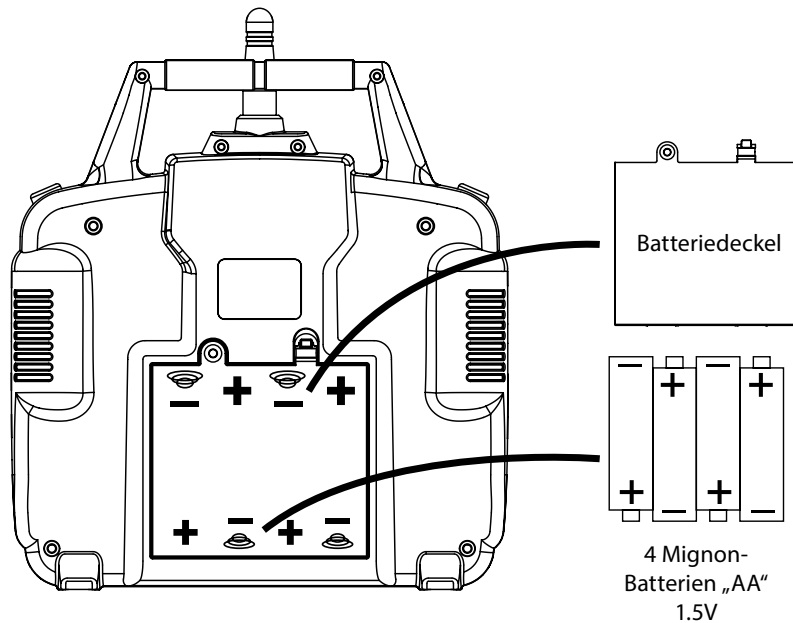
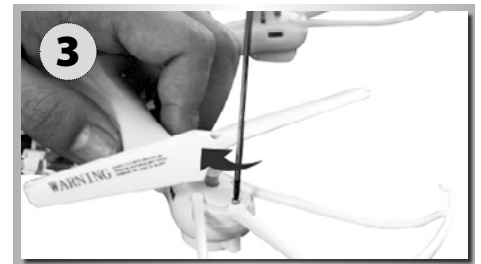
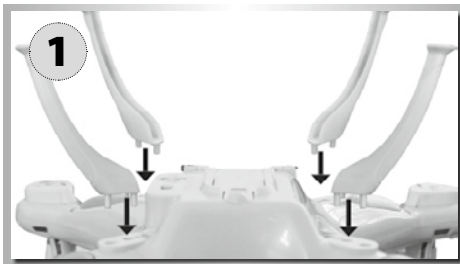
**Anbringen des Landegestells & der Propeller-Schutzbügel**

1. Stecken Sie die Landebügel in die Öffnungen am Chassis (siehe Abbildung 1)
2. Montieren Sie die Schutzbügel an den Propellern und fixieren Sie diese mit den Schrauben

FPV System / Wifi Übertragung

Installation des Handyhalters

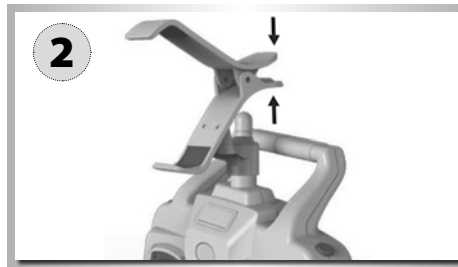

1. Stecken Sie den Handyhaltebügel wie auf Bild 1 gezeigt auf die Antenne.
2. Drücken Sie die Klammer hinten auf die gewünschte Größe zusammen.
3. Setzen Sie Ihr Handy in die Klammer ein.

FPV App für Smartphone - Download und Installation



Um das Videosignal auf das Smartphone zu übertragen, müssen Sie die jeweilige Handy-App laden und installieren. Es gibt die IOS-Version für alle iPhones und eine Android-Version für Geräte mit Android Betriebssystem. Bitte installieren Sie die Applikation auf Ihrem Handy und gehen Sie dann zum nächsten Schritt über.

Version für iPhone-Geräte

Version für Android-Geräte

Verbindung herstellen

Schalten Sie wie gewohnt zuerst den Sender und anschließend den Quadcopter ein. Die LED an der Kamera leuchtet nun grün. Nach ca. 20 Sekunden fängt die LED das blinken an. Nun können Sie Ihr Handy via Wlan mit dem Modell verbinden. Öffnen Sie die Einstellungen in Ihrem Handy-Menü und wählen Sie in der Wlan-Suchliste Ihres Smartphones „FPV-WIFI *****“ aus. Warten Sie bis die Verbindung besteht. Nach erfolgreicher Verbindungsherstellung starten Sie die FPV-App und drücken dann auf den START-Knopf auf der Bedieneroberfläche. Nun sollte das Bild der Kamera auf dem Bildschirm zu sehen sein. Falls nicht, bitte wiederholen Sie den Vorgang nochmals.



Erklärung der Symbole auf der Bildschirmoberfläche

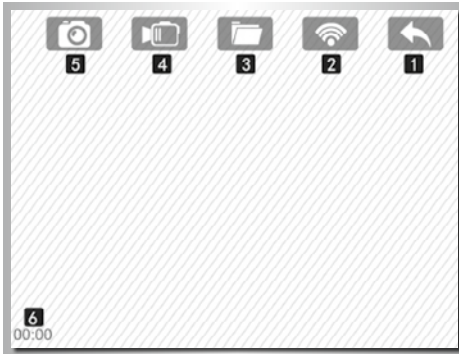

1. Zurück
2. WIFI signal
3. Speicher / Videos und Fotos
4. Video Start / Stop
5. Auslöser für Fotos
6. Aufnahmezeit

Aufnahme von Fotos und Videos

Wenn die Wlan-Verbindung stabil ist und das Livebild über den Bildschirm Ihres Smartphones übertragen wird, können Sie nun Fotos oder Videos über die Applikation aufnehmen. Drücken Sie das Foto-Symbol(5) für Schnappschüsse. Um ein Video aufzuzeichnen, muß das Videokamera-Symbol(4) gedrückt werden. Einmal drücken um die Aufzeichnung zu starten. Ein zweites mal drücken stoppt die Aufzeichnung. Die Aufnahmen finden sie im Speicher(3) der App(Ordner-Symbol).

Wechseln und laden des Flugakkus

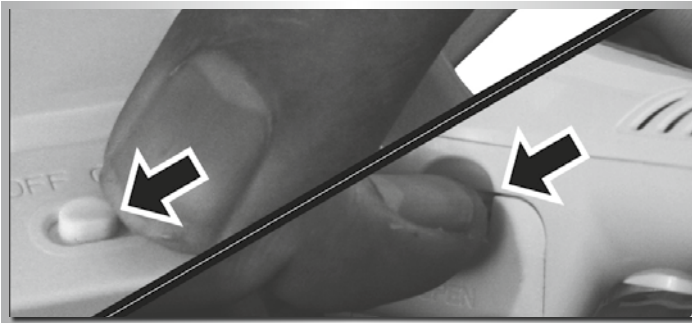

1. Der X4 Quadcopter wird mit eine m Lipo-Flugakku betrieben. Schalten Sie das Modell aus. Dann kann die Klappe des Akkufachs am Rumpf geöffnet werden.

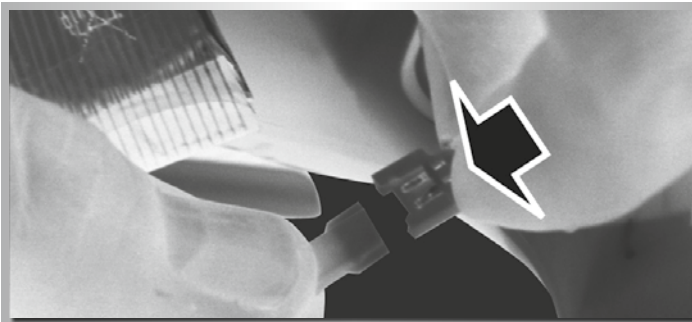

2. Ziehen Sie den Akkustecker von der Buchse des Modells ab.

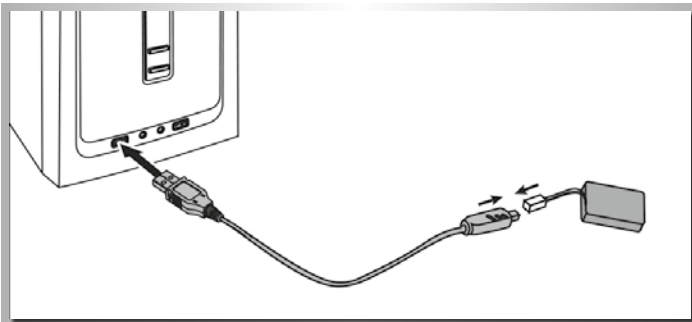

3. Um den Flugakku aufzuladen, schliessen Sie das Ladekabel an einer USB-Buchse oder an einem USB-Netzteil an. Erst danach stecken Sie den Akku am Ladegerät an. Die LED am Ladestecker leuchtet auf uns erlischt, wenn der Akku vollständig aufgeladen ist.

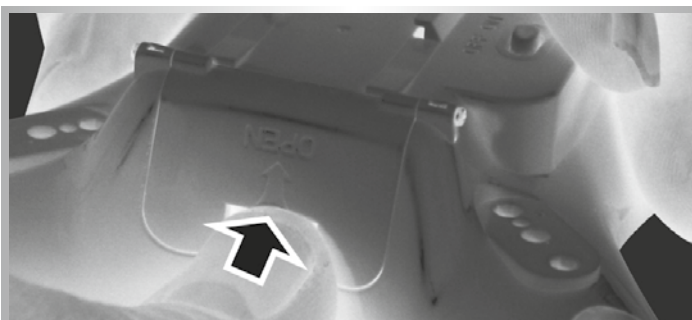

4. Nach Abschluss des Ladevorgangs kann der Akku wieder mit der Anschlussbuchse des Modells verbunden werden und der Flugakku in den Akkusacht eingelegt werden. Danach müssen Sie noch ordnungsgemäß die Verschlussklappe verriegeln.

Beachten Sie unbedingt die in dieser Anleitung enthaltenen Sicherheitshinweise zum Akku!!!

Fertig zum Abheben!

Ihr Quadcopter ist ein einfach zu fliegendes Modell, aber man wird kein Flugexperte ohne sich die Zeit zu nehmen, um die Basisfunktionen zu lernen.

Wie das Sprichwort sagt:

There are Old pilots, and there are Bold pilots...
... but, there are no Old Bold pilots!

(Es gibt Alte Piloten, und es gibt Wagemutige Piloten... aber es gibt keine Alten Wagemutigen Piloten!

Mit anderen Worten, wenn Sie nicht in Kauf nehmen wollen, dass Ihre ersten Flüge in einem Haufen Schrott enden, die teure Repara-

turen an Ihrem neuen Modell erfordern – nehmen Sie sich die Zeit um dieses kurze Trainingsprogramm zu folgen. Das Fliegen lernen ist schon ein Teil des Vergnügens!

QUADCOPTER STARTKLAR MACHEN (FAILSAFE)

Ihr Quadcopter ist mit einem 4-in-1 Gyro Empfänger ausgestattet. Inkl. Failsafe welches sich nach dem Einschalten aktiviert. Dieses ist dazu da, dass die Motoren erst starten, wenn ein entsprechendes Funksignal empfängt, nachdem der LiPo-Akku angeschlossen wurde.

Die richtige Startreihenfolge ist folgende:

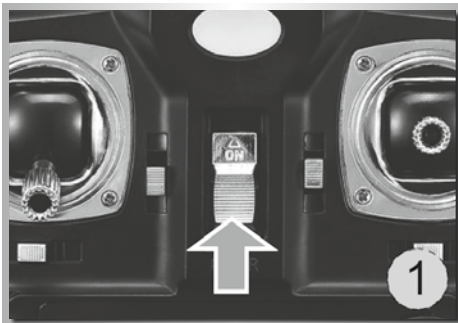

Bewegen Sie den Steuerknüppel des Senders (und den Gasabgleich) in die niedrigste Gasstellung und schalten Sie den Sender ein. Die Status LED beginnt zu blinken.

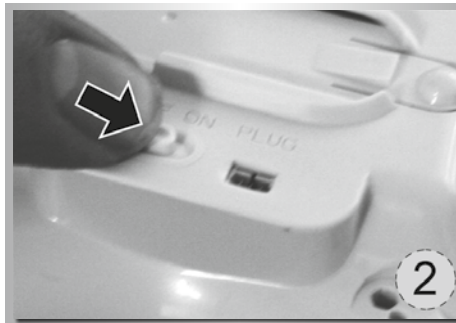

Verstauen Sie den Akku im Akkufach und stecken Verbinden Sie die Anschlusskabel von Akku und Modell. Jetzt darf das Modell angeschaltet werden.

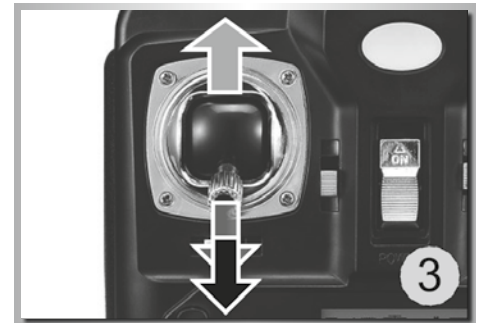

Bringen Sie nun den Gashebel in die höchste Position und wieder zurück nach ganz unten. Ein Piepton bestätigt den erfolgreichen Bindungsvorgang. Ihr Modell ist nun Startklar!

Erklärung der Steuerung

Steuerung des X4 Quadcopters (Mode 2)

VORSICHT! Um einen Kontrollverlust zu vermeiden: Bewegen Sie die Steuerhebel **IMMER L-A-N-G-S-A-M!**

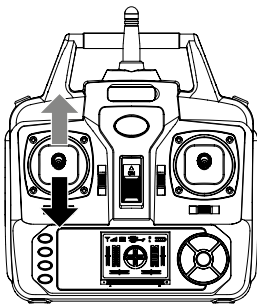

Der Gashebel erhöht/verringert die Flughöhe Ihres Quadcopters.

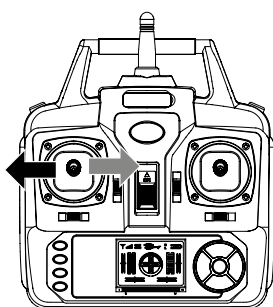
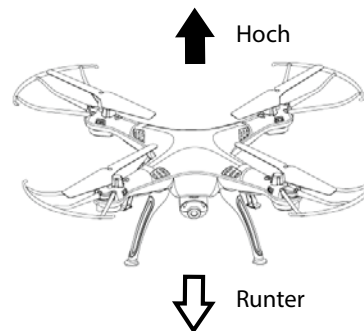

Mit dem Steuerhebel für Drehen wird der Quadcopters nach links/rechts gedreht.

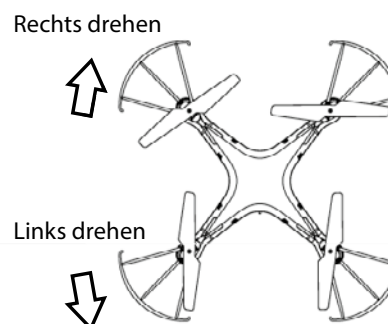

D

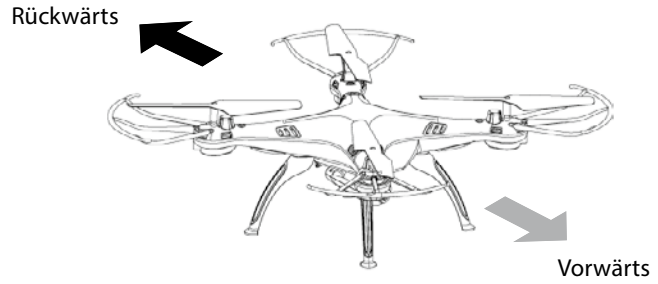
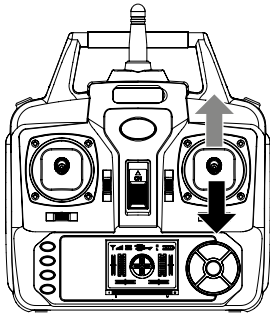

Der Steuerhebel für Nick bewegt Ihren Quadcopter vorwärts/rückwärts.

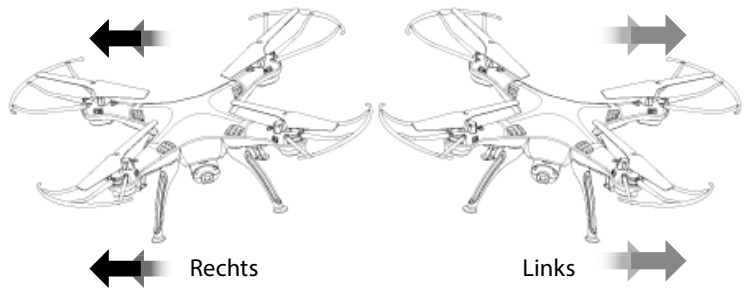
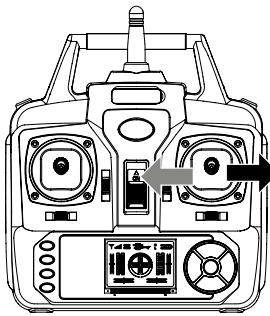

Der Steuerhebel für Roll bewegt Ihren Quadcopter „seitlich“ nach links/rechts.

Vorsicht:

Die Steuerhebel verhalten sich umgekehrt, wenn das Modell auf Sie zu fliegt! Der Steuerhebel für Roll bewegt Ihren Quadcopter „seitwärts“ nach links/rechts.

Trimmung der Steuerkanäle

Die Steuerkanäle können über die Trimmräder nochmals nach justiert werden, falls das Modell in eine Richtung abdriftet. Für jede Flugrichtung gibt es den jeweiligen Trimmrad.

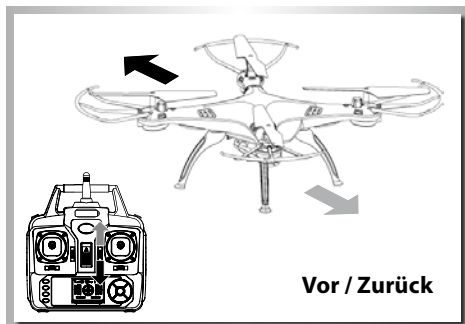

Wenn der X4 bei Neutralstellung der Steuerknüppel nach vorne oder hinten weg driftet, kann dies durch die Trimmräder für vorwärts/rückwärts ausgetrimmt werden.

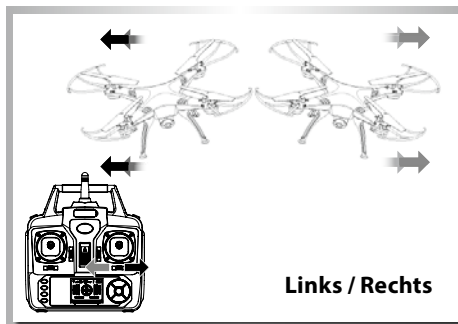

Wenn der X4 bei Neutralstellung der Steuerknüppel nach links oder rechts weg driftet, kann dies durch die Trimmräder für Links/Rechts ausgetrimmt werden.

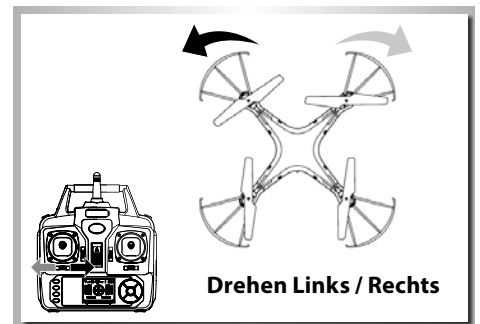

Wenn sich der X4 bei Neutralstellung der Steuerknüppel nach links oder rechts dreht, kann dies durch die Trimmräder für drehen Links/Rechts ausgetrimmt werden.

Steuer Modus umstellen / Mode 1 und 2

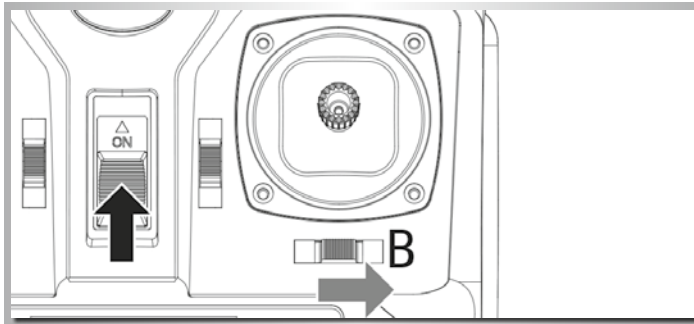

Sie haben die Möglichkeit den Steuermodus am Sender zu ändern. Sie können zwischen Mode1 und Mode 2 wählen. Schieben Sie den Trimmerschieber(B) nach rechts und schalten Sie dabei den Sender ein. Ein akustisches Signal bestätigt den Mode-Wechsel.

Mode 1: Funktion drehen auf rechten Steuerhebel

Mode 2: Funktion drehen auf linkem Steuerhebel

Erklärung der Sonderfunktionen!

1. Warnung Akkuleistung

Wenn die Positionsleuchten des Quadcopter beginnen zu blinken, signalisiert das Modell, das die Akkuleistung bald verbraucht ist. Sie müssen dann umgehend landen, da Ihr Modell sonst abstürzen kann.

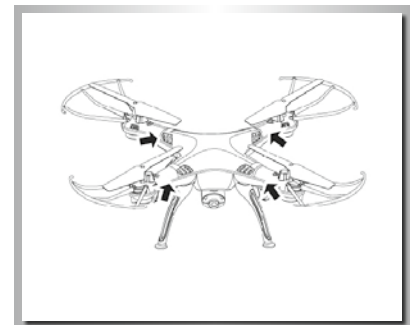

2. Neukalibrierung der Gyroelektronik

Sie können die Kreiselektronik nach einer harten Landung oder einem Crash wieder neu kalibrieren. Hierzu stellen Sie das Modell auf eine absolut ebene Fläche. Dann bewegen Sie beide Steuerknüppel wie in der Abbildung rechts gezeigt nach unten rechts. Halten Sie dort die Knüppel für 2-3 Sekunden bis die LED-Leuchten nicht mehr blinken. Das Modell ist anschließend wieder startklar.

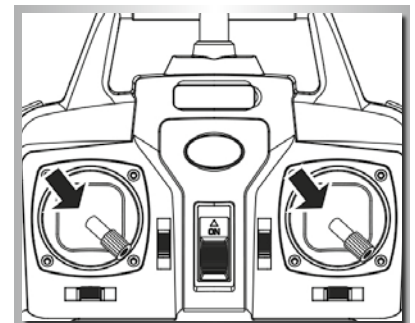

3. Kunstflug (Flips und Loops)

Wenn Sie sich mit den Basis-Flugmanövern vertraut gemacht haben und sich sicher in der Luft bewegen, können Sie sich von den Kunstflugeigenschaften des X4 überzeugen. Manövrieren Sie das Modell in eine Höhe von mindestens 3m. Drücken Sie den Kunstflugknopf oben rechts am Sender und gleichzeitig den rechten Steuerhebel in eine beliebige Richtung. Das Modell führt einen Looping in die gewünschte Richtung aus.

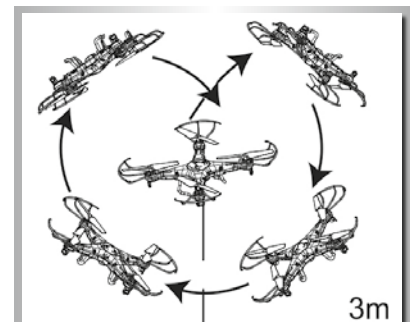
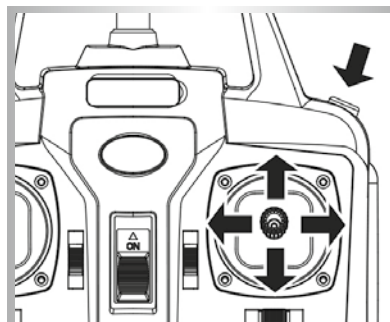

Wurf-Start

Geübte Piloten können den Quadcopter auf die „coole“ Art starten lassen. Werfen Sie das Modell in die Luft. Achten Sie auf ausreichend Höhe (ca. 3-5m). Schieben Sie dabei leicht den Gashebel nach oben und das Modell stabilisiert sich selbst in der Luft. Üben Sie diese Methode am besten auf einem weichen Rasen/Wiese.



Erklärung der Sonderfunktionen!

Headless-Funktion

Die Headless-Funktion ermöglicht eine vereinfachte Steuerung eines Quadcopters, bei welcher sämtliche Steuerbefehle als Bezugspunkt den Standort des Piloten nutzen. Hierbei ist es nicht mehr erforderlich, die Position und Ausrichtung des Modells zu berücksichtigen. Ein Feature, welches für geübte Piloten etwas verwirrend sein mag, Anfängern hingegen erleichtert es die Steuerung deutlich.

1. Vorgabe Flugrichtung

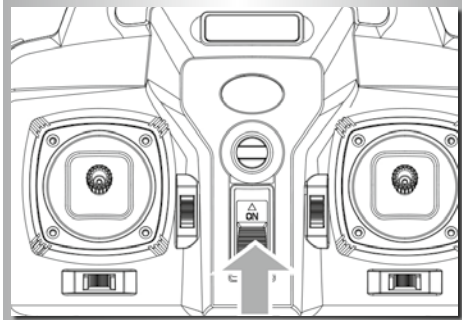

Schalten Sie die Fernsteuerung an.

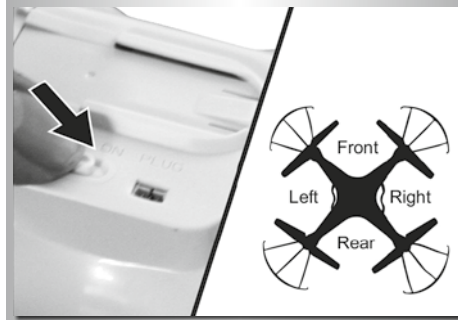

Schalten Sie anschließend das Flugmodell am ON/OFF Schalter auf "ON" Position und richten Sie das Modell entsprechend aus.

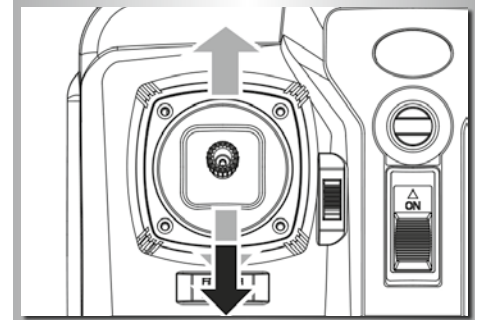

Schieben Sie den Gashebel auf den höchsten Punkt und anschließend bis zum tiefsten Punkt. Danach ist der Quadcopter fertig verbunden.

2. Umschalten zwischen Headless-Funktion und Normale Funktion

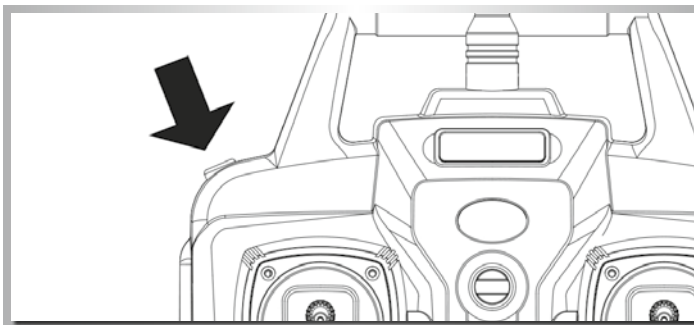

1. Nach dem Binden des Steuersignals, ist standartmäßig die Normale Steuerfunktion aktiviert. Die LED-Beleuchtung leuchtet dauerhaft. Nach Betätigung des Headless-Funktionsschalters am Sender oben links für ca. 2 Sekunden, ist ein Piepton zu hören „DDD ...“. Dies bedeutet, dass die Headless-Funktion aktiviert ist. Drücken Sie die Taste erneut für 2 Sekunden, ertönt ein langer Ton "D..." und Sie schalten somit hiermit die Headless-Funktion wieder ab. (Im Headless-Mode blinkt die LED-Beleuchtung für 4 Sekunden)

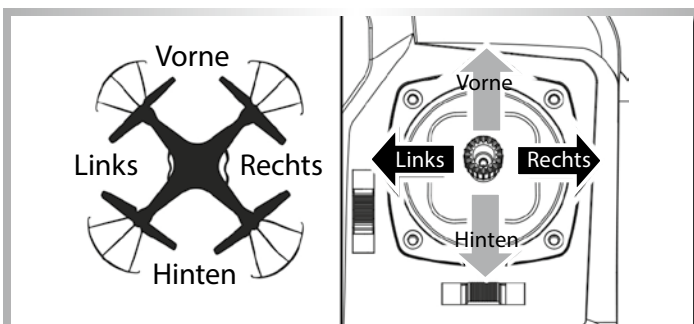

2. Mit aktivierter HEADLESS-Funktion muss der Pilot nicht mehr auf die Fluglage des Modells achten. Man muss nur noch in die gewünschte Richtung steuern. Es ist egal in welche Richtung die Spitze der Modells zeigt.

3. Neue Vorgabe Flugrichtung

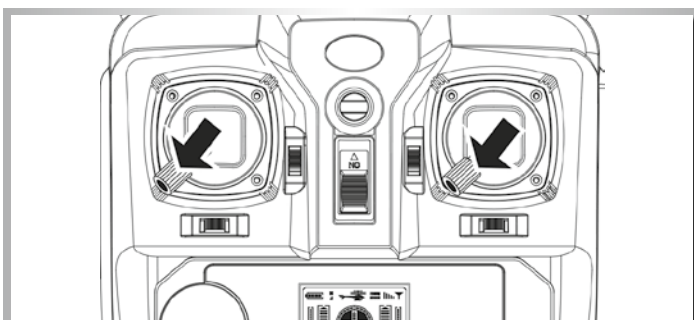

1. Nach einem Absturz des Modells im Headless-Modus, kann es passieren das die gespeicherte Fluglage verloren geht und abweicht. Hierbei muss die Flugrichtung neu eingestellt/kalibriert werden. Ziehen Sie hierfür beide Steuerhebel gleichzeitig nach unten links (Siehe Skizze). Die LED's am Quadcopter blinken 3 Sekunden. Dies bedeutet, daß die Korrektur durchgeführt wurde.

Fehlersuche

D

Problem	Lösung
Der 2.4 GHz Bindevorgang zwischen Fernsteuerung und dem Modell funktioniert nicht	Der Gashebel(Linker Steuerhebel) muss ganz in die unterste Position geschoben werden. Bitte während des ersten Bindevorgangs weder Steuerknüppel noch Trimmaster betätigen.
Die LED am Sender schaltet an und wieder aus	Bitte wechseln Sie die Senderbatterien
Die Funktion des Gyrosensors arbeitet nicht richtig	Akkuspannung zu niedrig
	Binden Sie den Sender mit dem Modell noch einmal neu
Flip-Funktion funktioniert nicht	Die Spannung des LiPo-Akkus ist zu gering. Der Akku muss neu aufgeladen werden.
Der Quadcopter hebt nicht ab	Die Propeller wurden falsch montiert. Die Propeller sind mit „A“(rechts, im Uhrzeigersinn) und „B“ (links, gegen den Uhrzeigersinn) gekennzeichnet. Siehe nachstehende Abbildung mit der richtigen Montagerichtung.
	Motoren wurden falsch eingebaut. Stellen Sie sicher, dass die Motoren in der richtigen Position montiert wurden. Siehe nachstehende Abbildung 1 mit der richtigen Einbaurichtung.
Ein oder mehrere Motoren laufen nicht mehr	Motor ist defekt. Bitte tauschen Sie den defekten Motor mit einem neuen aus.
	Der (die) Motoranschluss (Motoranschlüsse) ist (sind) abgeklemmt. Bitte neu anlöten.
Der X4 Quadcopter schaukelt und/oder erzeugt Schwingungen	Überprüfen Sie die Motoren, Rumpf, Schutzring und Propeller auf richtige Montage

Dear Customer

We congratulate you for buying this CARSON RC models, which is designed using state of the art technology.

According to our policy of steady development and product improvement we reserve the right to make changes in specifications concerning equipment, material and design at any time without notice.

Specifications or designs of the actual product may vary from those shown in this manual or on the box.

The manual forms part of this product. Should you ignore the operating and safety instructions, the warranty will be void. Keep this guide for future reference.

Limited Warranty

This product is warranted by CARSON against manufacturing defects in materials and workmanship under normal use for 24 months from the date of purchase from authorised franchisees and dealers. In the event of a product defect during the warranty period, return the product along with your receipt as proof of purchase to any CARSON store.

CARSON will, at its option, unless otherwise provided by law:

- Correct the defect by repairing the product without charging for parts and labour
- Replace the product with one of the same or similar design; or
- Refund the purchase price.

All replacement parts and products, and products on which a refund is made, become the property of CARSON. New or reconditioned parts and products may be used in the performance of warranty services.

Repaired or replaced parts and products are warranted for the remainder of the original warranty period. You will be charged for repair or replacement of the product made after the expiration of the warranty period.

The Warranty does not cover:

- Damage or failure caused by or attributable to acts of God, abuse, accident, misuse, improper or abnormal usage, failure to follow instructions, improper installation or maintenance, alteration, lightning or other incidence of excess voltage or current;
- Damage caused by losing control of your car;
- Any repairs other than those provided by a CARSON Authorised Service Facility;
- Consumables such as fuses or batteries;
- Cosmetic damage;
- Transportation, shipping or insurance costs; or
- Costs of product removal, installation, set-up service adjustment or reinstallation

This warranty gives you specific legal rights, and you may also have other rights which may vary according to the country of purchase.

Declaration of conformity

Dickie-Tamiya GmbH & Co. KG hereby declares that this model kit with radio, motor, battery and charger is in accordance with the basic requirements of the following European directives: 98/37 EG and 89/336/EWG and other relevant regulations of guideline 1999/5/EG (R&TTE).

The original declaration of conformity can be obtained from the following address:

CARSON Modelsport • Werkstraße 1 • D-90765 Fürth • Germany



The explanation of the symbol on the product, packaging or instructions: Electronic devices are valuable products and should not be disposed of with the household waste when they reach the end of their running time! Help us to protect the environment and respect our resources by handing this appliance over at the relevant recycling poi.



We wish you good luck and a lot of fun flying your CARSON model!



Included is a rechargeable LiPo battery (Lithium-Polymer). It is possible to recycle this battery. Included are Alkaline batteries. These batteries are not rechargeable. Batteries must not be placed in with the household refuse. Please dispose of the batteries, according to the actual law, by the designated recycling points.



Before using your new model carefully read these instructions!

Contents

Preface	18	FPV system / Wi-Fi transmission.....	27
Included Items	19	Changing and charging the flight battery	28
Safety Precautions	20	Ready for lift-off!	29
The Quadcopter with More Functions	24	Explanation of the controls.....	29
Technical Data	24	Trimming the control channels.....	30
Four Channel FPV-Wifi Remote Control Transmitter.....	25	Change control mode - Modes 1 and 2	31
Input Key Function	25	Special function explanation.....	31
Inserting batteries	26	Trouble Shooting	33
Install landing skids & blade protecting frame.....	26		

Included Items

- Model built ready-to-fly
- 4-channel remote control transmitter 2,4 GHz including mobile phone bracket
- FPV system / Wi-Fi transmission
- Prop-safeframe
- LiPo battery 3.7 V/500 mAh
- USB-LiPo-Balance charger
- Operating manual
- Batteries for the transmitter
- Spare propeller



Safety Precautions

General

- Read the Operating Manual carefully and keep it for future reference.
- Make yourself familiar with all the instructions for flight operation.

GB

This model is not a toy!

- This radio controlled model is not a toy. Learning how to control it correctly is a gradual process.
- Children under 14 years of age should be supervised by an adult.

If you are not yet proficient with model aircraft, we suggest you approach a more experienced model pilot or a model-making club about making your first flight attempts.

Flying a radio controlled quadcopter is a fascinating hobby. However, it has to be practised with the necessary caution and respect.

A radio controlled model can cause damage and injury in an uncontrolled flying mode, and the user is liable for any such incident.

As a manufacturer and distributor of the model, we are not responsible for the correct handling and operation of the model.

Make sure that you have sufficient insurance cover when practising your hobby.

Only a well maintained model will function in a correct manner. Only use approved spare parts and never improvise with any unsuitable items.

It is the user's responsibility to ensure that the model is functioning correctly and that all nuts, bolts and screws are properly tightened.

Keep the model well beyond the reach of small children. They may unintentionally activate the model and cause themselves injury with it, or they may put batteries and small parts into their mouths and swallow or choke on them.

Preparations

Never start flying before you have made sure of the following points:

- Pay attention to visible damage on the model, remote control, battery charger, and lithium-polymer battery.
- Ensure that the model is functioning correctly and that all nuts, bolts and screws are properly tightened
- The flight battery must be fully charged, with the correct voltage. Only use fresh new batteries for the transmitter.
- Always check the radio operation before starting the quadcopter.

Flight operation

The model is primarily conceived for indoor flights since its own slight weight and instable flight position resulting from the construction type make it very susceptible to air movements.

Moreover the components are not dust- and moisture-proof.

Do not fly any longer than one battery charging!

Afterwards the motors must cool down for at least 5 minutes.

Then recharge the battery. Avoid low discharge in any case.

ATTENTION!!! The pilot must maintain visual contact with the model plane at all times. The model must not be controlled by watching the

transmitter screen because the pilot will be unable to keep it in view should there be any radio interference with the video transmission.

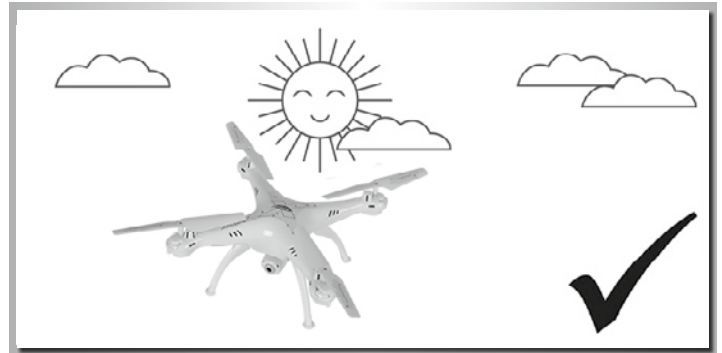
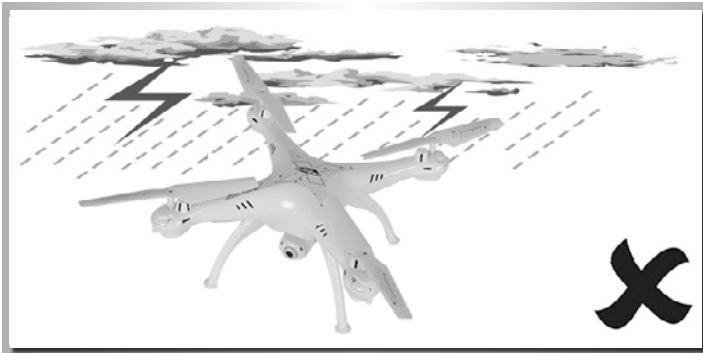
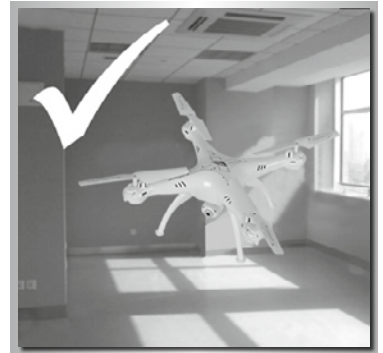
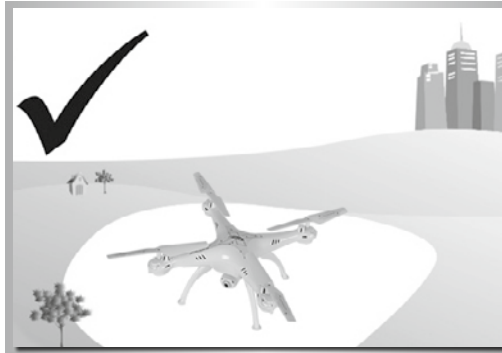

It is best to fly only in closed rooms

- With a free space of at least 3 m in all directions
- On a smooth foundation
- Without standing (furniture) or moving obstacles (persons, animals)
- In rooms without air draught

If you want to fly outdoors, do this

- Only when there is no wind

Do not fly

- If you are overtired or your reactivity is impaired in any way.
- At wind-force 1 or greater.
- Keep your model away from high voltage cables or radio masts. Never use the model when lightning is present. Atmospheric disturbances can affect the signals of your remote controlling transmitter.
- Choose a sufficiently open & large area; it should be free of obstacles, as buildings, furniture, people and animals.
- Keep away from roads, highways, people and animals.

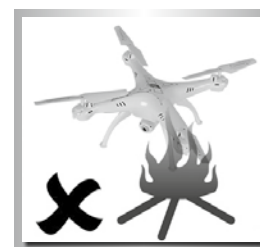

Propeller

- Damaged propellers must be exchanged! Refrain from attempts at repair!
- Keep away from the propellers, as soon as the battery is connected.

- Avoid presence in the plane of rotation of the propellers. Do not operate the model while seated, so that you can rapidly get out of the hazardous area if necessary.

Employ exclusively the enclosed battery charger.

- Operate the battery charger only on fire resistant surfaces and
- Also place the battery on a non-inflammable surface while charging.
- Ensure for sufficient ventilation of the battery charger while charging.
- Never leave the battery charger unattended during the charging process.
- Never mix fully charged batteries and batteries which have already run low, or batteries of a different capacity at the same time.
- When charging the batteries pay attention to the correct polarity.

Never subject the battery charger, the batteries and the model to adverse local conditions!

These are for instance:

- Wetness, too high air humidity (> 75% rel., condensing). Do not touch the battery charger with wet hands.
- Never operate the battery charger right after it has been brought from cold into warm surroundings. The resulting condensation water can destroy the device. Permit the device to attain the ambient temperature while unconnected.
- Dust and inflammable gases, vapours or solvents, benzene
- Too high ambient temperatures (> about +40°C), direct solar radiation
- Open fire, ignition sources
- Mechanical stresses such as shocks, vibrations
- Strong contamination
- Strong electromagnetic fields (motors or transformers) or electrostatic fields (charges)
- Transmitters (radio telephones, transmitters for model building etc.). The transmitter radiation can lead to the malfunction of the charging operation or to the destruction of the battery charger and thereby also of the batteries.

Permit the battery charger to cool down between charging operations. Disconnect the battery charger from the power when the charging operation is finished.

A defective battery charger may no longer be employed. If it is assumed that the device is defective, i.e. if

- The device shows visible damage,
- The device no longer works and
- After longer storage under unfavourable conditions or
- After severe transportation stress, then it should be made inoperative without delay and secured against unintentional operation.

Dispose of the unusable (irreparable) battery charger according to the prevailing statutory regulations.

For safety and registration reasons (CE), the arbitrary reconstruction and/or modification of the battery charger is not permitted.

Lithium-Polymer battery

Employ the enclosed battery exclusively for this model.

Only employ an original part as a replacement battery.

- Do not overload or exhaustively discharge the battery! Both can cause that electrolyte leaks out and lead to self-ignition.
- Never mix fully charged batteries with half-charged ones or batteries with different capacity.
- Charge the LiPo battery at least every two months in order to avoid low discharging.
- Remove the charged battery from the battery charger in order to avoid self-discharging.

At the end of its useful life, under various national/state and local laws, it may be illegal to dispose of this battery into the municipal waste stream. Check with your local solid waste officials for details in your area for recycling options or proper disposal.

The batteries must not

- Be immersed in liquid,
- Be thrown in the fire or subjected to high temperatures or
- Mechanical stresses or
- Be taken apart or damaged
- Or be short-circuited.

If during operation or while charging or storing the battery you perceive a noticeable smell, a discolouration, excessive heating or deformation or any other abnormality:

- Disconnect the battery from the battery charger
- Separate the battery from the consumer
- No longer employ the battery..

If electrolyte drains out:

- Avoid contact with eyes and skin!
- Wash the affected locations immediately with clear water and
- Consult a physician.

Advice

- Non-rechargeable batteries are not to be recharged.
- Rechargeable batteries are only to be charged under adult supervision.
- Batteries are to be inserted with the correct polarity.
- The supply terminals are not to be short-circuited.
- Regular examination of transformer or battery charger for any damage to their cord, plug, enclosure and other parts.

Li-Polymer battery safety instructions

1. Do not disassemble or reconstruct the battery.
2. Do not use or leave the battery nearby fire, stove or heated place.
3. Do not immerse the battery in the water or get it wet.
4. Do not charge battery nearby the fire or under the blazing sun.
5. Do use the specified charger and observe the charging requirements.
6. Do not drive a nail into the battery, strike it by hammer, or tread it.
7. Do not give the battery impact or fling it.
8. Do not use the battery with conspicuous damage or deformation.
9. Do not make direct soldering on the battery.
10. Do not reverse-charge or overdischarge the cell.
11. Do not reverse-charge or reverse-connect.
12. Do not connect battery to the plug socket or car-cigarette-plug.
13. Do not touch a leaked battery directly.
14. Keep the battery away from babies.
15. Do not continue to charge battery over specified time.
16. Do not get the battery into a microwave or high pressure container.
17. Do not use a leaked battery nearby fire.
18. Do not use or leave the battery under the blazing sun (or heated car by sunshine).
19. Do not use nearby the place where generates static electricity which give damage to the protection circuit.
20. Charging temperature range is regulated 0 degrees centigrade and 45 degrees centigrade. Do not charge the battery out of recommended temperature range.
21. When the battery has rust, bad smell or something abnormal at first-time-using, do not use the equipment and bring the battery to the shop where it was bought.
22. Keep the battery out of the reach of children. And also, using the battery, pay attention to be taken out from the charger or equipment by little children.
23. If the skin or cloth is smeared with liquid from the battery, wash with fresh water. It may cause inflammation of the skin.
24. Never charge the battery on a carpeted floor as this may cause fire.
25. Do not use the battery for equipment that is not specified nor for any other purposes.
26. Do not touch the battery if it is leaking. If you do touch the battery, you should wash your hands immediately.
27. Do not use any batteries that have swelled up or are damaged.
28. Never leave a charging battery unattended.

The Quadcopter with More Functions

Completely preassembled, no construction required! Fun straight out of the box!

Control your quadcopter using all four functions.

Features:

- Stable flight behaviour
- Completely assembled Ready To Fly
- Includes professional 4-channel 2.4 GHz radio control
- + Gyro (stabilising function)
- With LiPo battery 3.7 V/500 mAh and "LiPo balance" charger
- WiFi FPV system for mobile phones

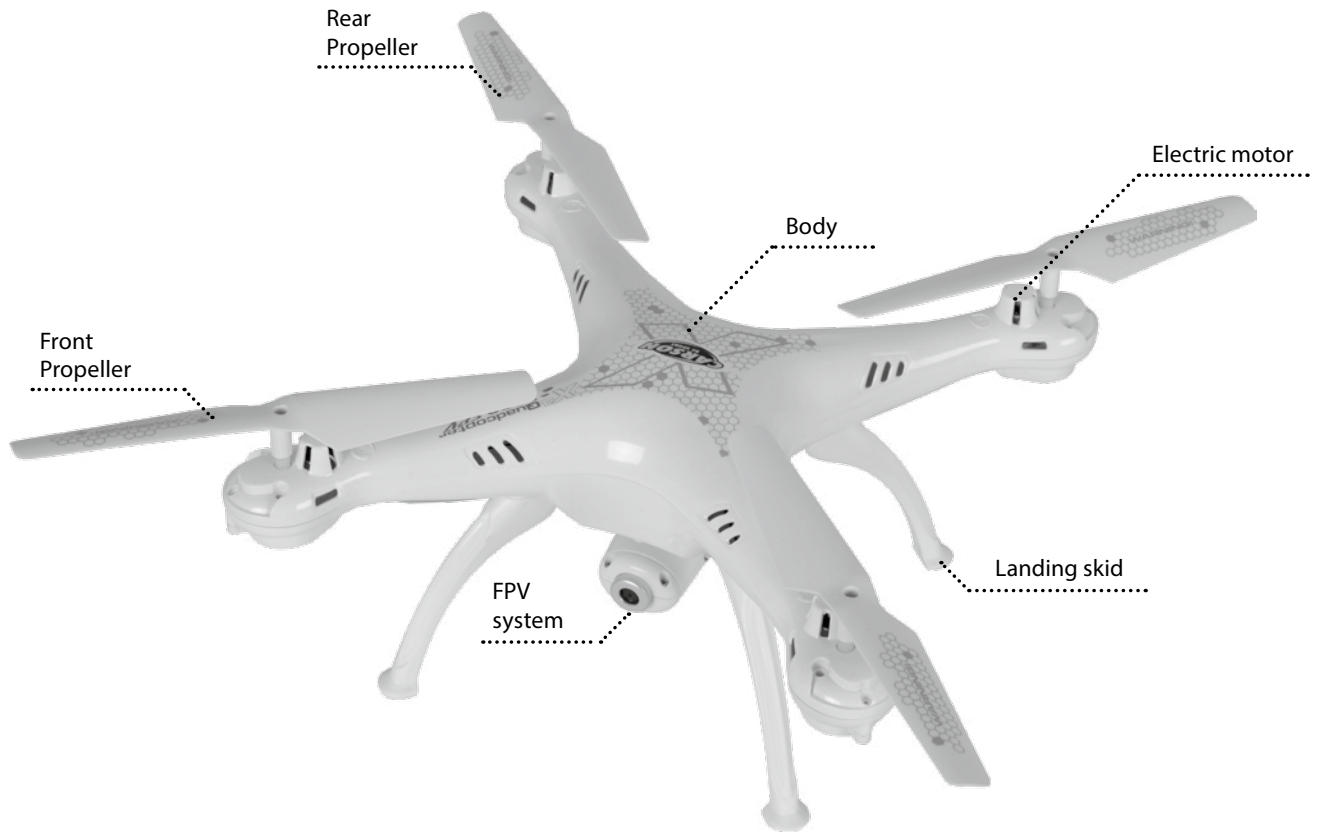

Technical Data

Rotor diameter	135 mm
Length	315 mm
Weight	approx. 120 g

Four Channel FPV-Wi-Fi Remote Control Transmitter

Transmitter overview

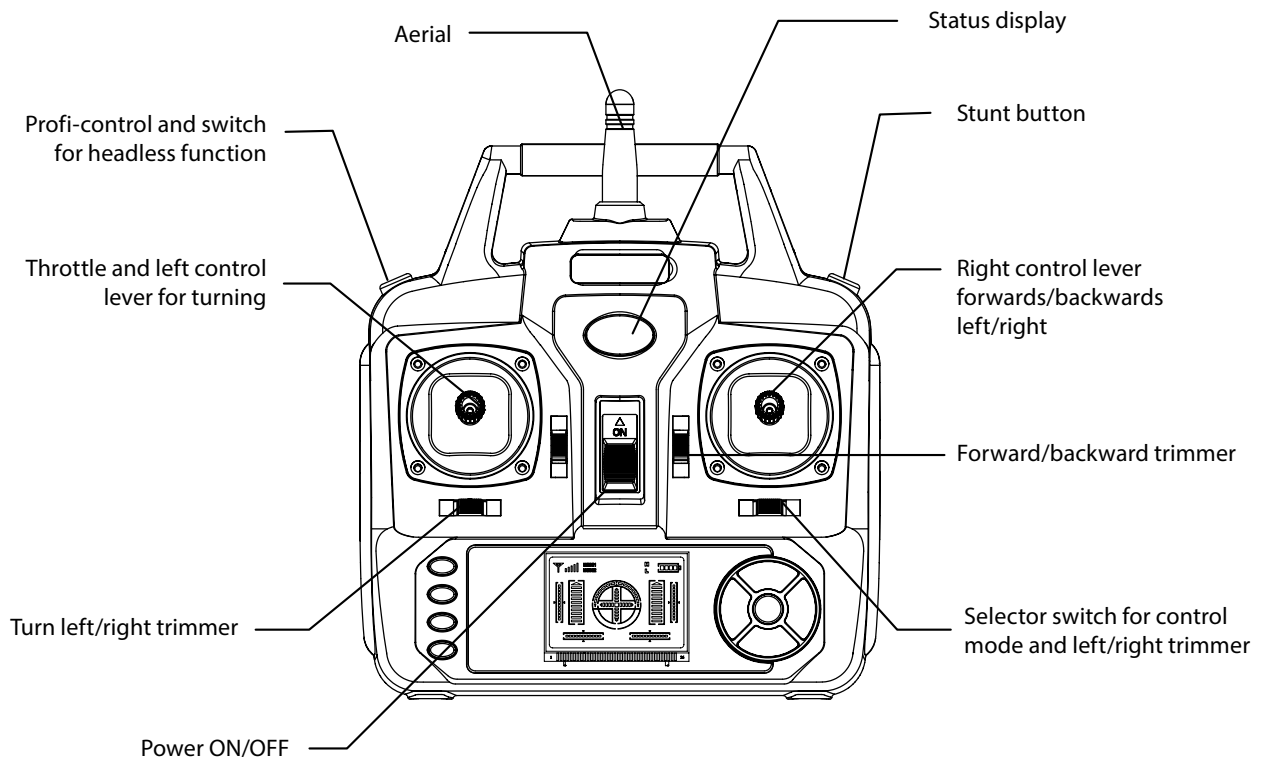

Input Key Function

S/N	Identification	Function
1	Left control lever Mode 2	Pushing the stick forwards or backwards makes the quadcopter climb or descend. Pushing it to the left or right makes the copter turn left or right.
2	Right control lever Mode 2	Pushing the stick forwards or backwards makes the quadcopter move forwards or backwards. Pushing it to the left or right makes the copter drift sideways to the left or right.
3	Roll trim	Roll trim adjusts left and right drift.
4	Pitch trim	Pitch trim adjusts forward and backward movement.
5	Yaw trim	Yaw trim adjusts left and right rotation.
6	Throttle trim	Throttle trim adjusts ascent and descent.
7	On/Off power switch	Pushing up switches on the power transmitter, pulling down switches it off.
8	Stunt button	Push this button to perform flips and loops.
9	Switch for professional mode and headless function	Pressing this button briefly changes the agility. Pressing it for a longer period activates/deactivates the headless mode.

Inserting batteries

Caution

- Do not mix old and new batteries.
- Do not mix different types of batteries.
- Only use AA batteries. Other types of battery can damage the transmitter

- GB
1. Remove the cover
 2. Install 4 x AA battery observing correct polarity
 3. Replace the cover

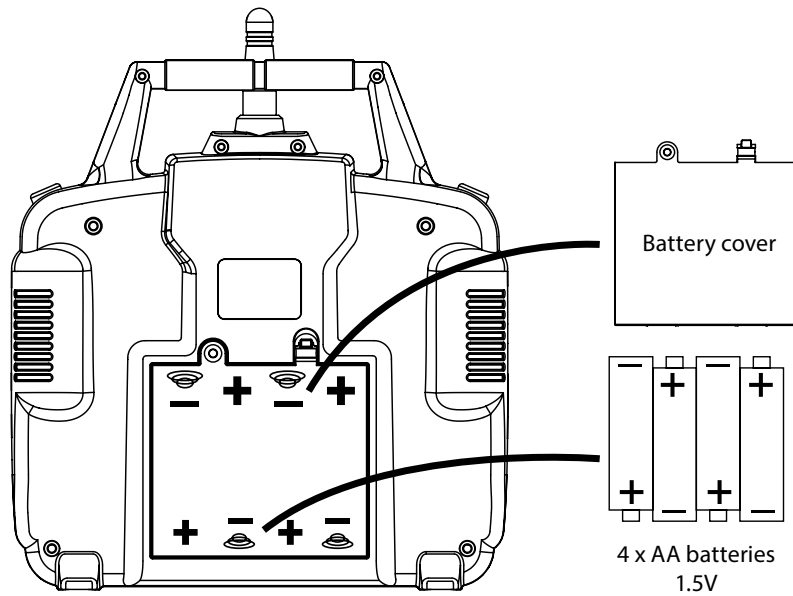

Install landing skids & blade protection frame

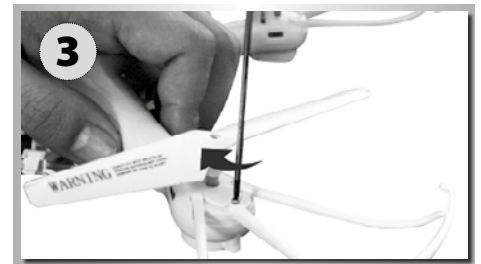
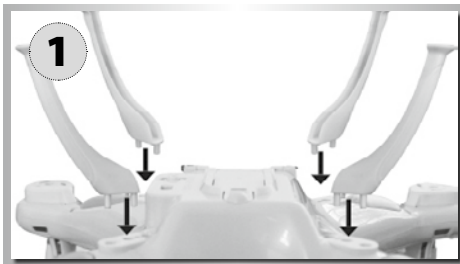

1. Insert the landing feet into the slots on the body as shown in Figure 1.
2. Fix the blade protection frame to the propellers and secure with the screws.

FPV system / Wi-Fi transmission

Mounting the phone clamp

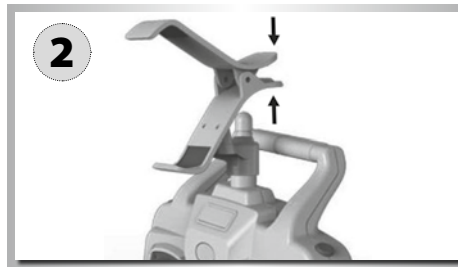

1. Attach the phone clamp to the aerial as shown in Figure 1.
2. Squeeze the spring of the clamp together to adjust to the correct size.
3. Insert your phone into the clamp.

FPV App for Smartphone - Download and Installation



In order to relay the video signal to the smartphone, you must download and install the appropriate mobile app. There is an IOS version for all iPhones and an Android version for Android phones. Please install the app on your mobile phone and then go to the next step.

Version for iPhone devices

Version for Android devices

Connection Description

Switch on the transmitter and then the quadcopter as normal. The LED on the camera will glow green initially, but start to flash after approx. 20 seconds. Now you can connect your phone to the model via WLAN. Open "settings" on your mobile and click on "FPV WIFI*****" in the search list. Wait until it has connected, then launch the FPV app and click the START button on the control. The camera image should now appear on the screen. If it does not, please repeat the process.



Key to symbols on the screen

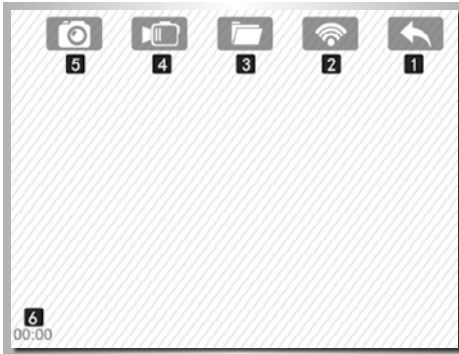

1. Back
2. Wi-Fi signal
3. Memory / videos and photos
4. Video start / stop
5. Shutter release for photos
6. Recording time

Taking photos and video recording

You can take still photos and video via the app when the Wi-Fi connection is steady and the live image is showing on your smartphone screen. Click the photo symbol (5) to take a photo and the video camera symbol (4) to record. Click once to start recording and click a second time to stop. Your images and recordings are stored in the app memory (3) (folder symbol).

Changing and charging the flight battery

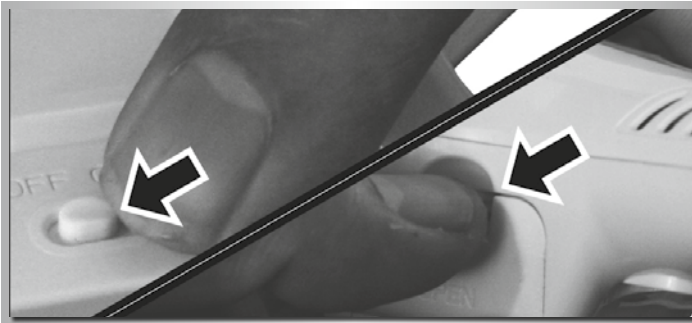

1. The X4 Quadcopter is operated by a LiPo flight battery. Push the quadcopter on/off switch to the OFF position then open the battery cover.

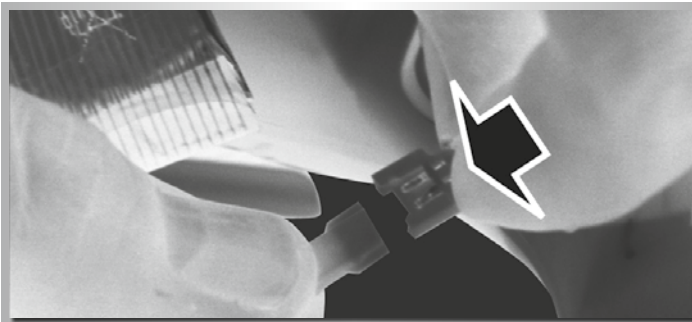

2. Pull the battery wire out from the power port.

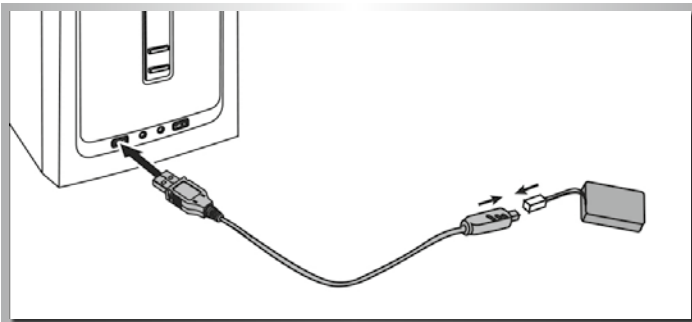

3. To charge the battery, plug the charging cable into a USB port or USB charger. Then insert the battery into the charger. The LED on the charging cable will glow during charging and go out when the battery is fully charged.

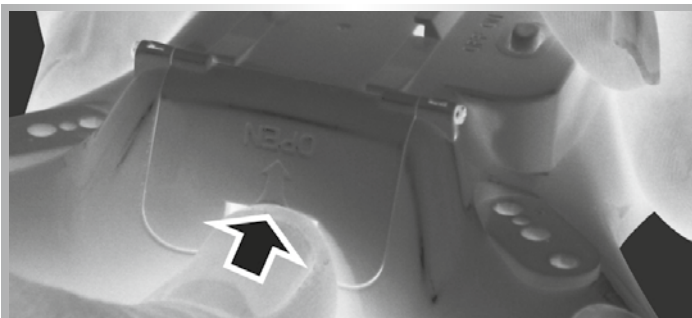

4. Once the battery is charged the battery can be reconnected to the model and the battery inserted back into the battery compartment. Please ensure that you secure the cover correctly.

It is essential that the safety instructions given in these instructions are strictly observed!!!

Ready for lift-off!

Your quadcopter is an easy model to fly but you will not become an expert flyer without taking the time to learn the basic functions.

As the saying goes:

There are old pilots and bold pilots...

...but there are no old, bold pilots!

In other words, if you do not want to reckon with your first flights ending in a heap of scrap, requiring expensive repairs to your new

model – take the time to follow this short training programme. Learning to fly it is already part of the fun!

MAKING THE QUADCOPTER CLEAR FOR TAKEOFF (FAILSAFE)

Your quadcopter is equipped with a 4-in-1 Gyro receiver, which includes a failsafe mechanism that becomes active after power-up. This is there so that the motors do not start until a corresponding radio signal is received after the LiPo rechargeable battery has been connected.

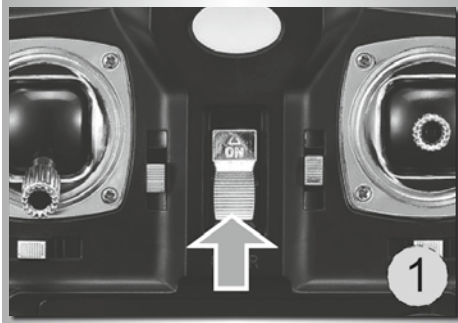

Pull back the power control joystick on the transmitter to its lowest setting and switch on the transmitter (push the switch up). The status LED will start to flash.



Insert the battery in the battery compartment. Connect the connecting cable between battery and model. Replace the battery cover and switch on the model.

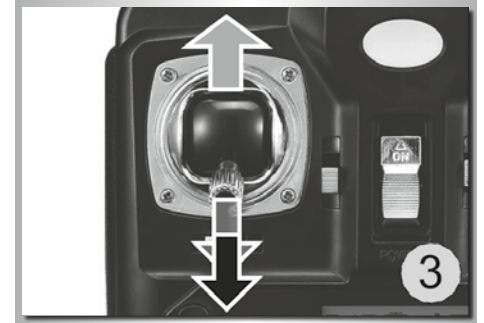

Now push the power joystick forwards to its maximum position and then pull it back to minimum. A beep confirms that the connection has been successfully established. Your model is now clear for take-off!

Explanation of the controls

Controlling the X4 quadcopter (mode 2)

CAUTION: To avoid loss of control, ALWAYS move the Tx sticks S-L-O-W-L-Y!

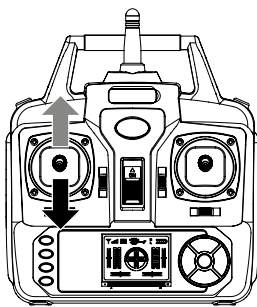

The (collective)power joystick causes your quadcopter to gain/lose height.

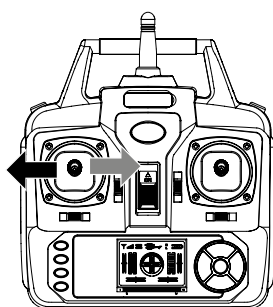
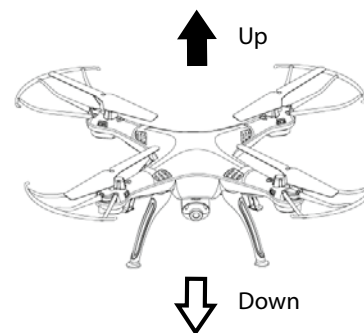

With the rotation joystick, you can rotate your quadcopter to the left or the right.

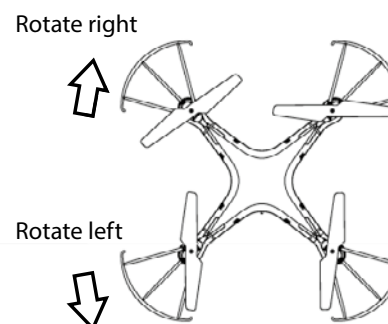

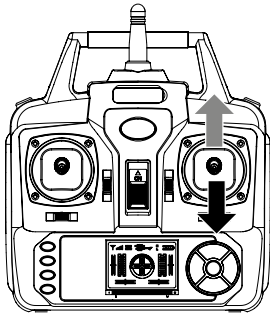

Forwards

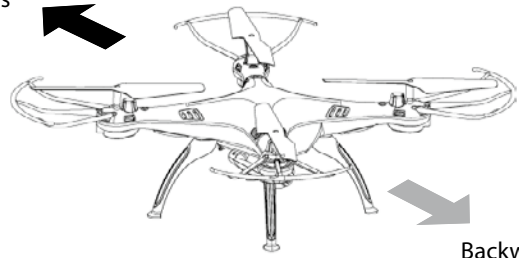

Backwards

The cyclic pitch joystick causes your quadcopter to fly forwards/backwards.

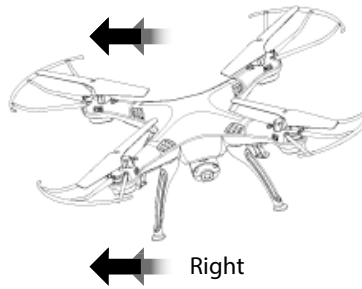
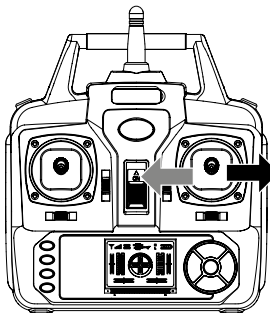

Right

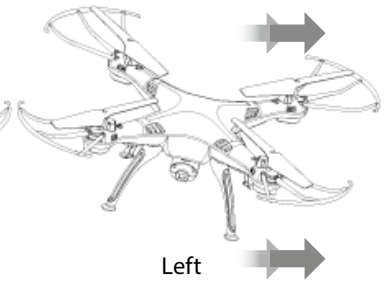

Left

The cyclic roll joystick causes your quadcopter to fly to the left/right.

Caution:

The controls will appear to be reversed when the model is flying towards you! For example, the cyclic roll joystick causes your quadcopter to fly to the right/left (instead of left/right).

Trimming the control channels

The control channels can be adjusted with the trim buttons if the model tends to drift in any particular direction. For each direction of flight, there is a corresponding trim button.

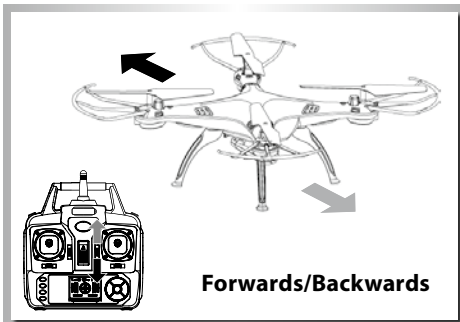

If, with the controls in a neutral position, the X4 drifts forwards or backwards, this can be trimmed out with the fore/aft trim button.

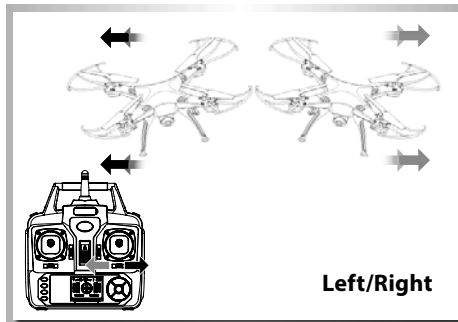

If, with the controls in a neutral position, the X4 drifts to the left or the right, this can be trimmed out with the left/right trim button.

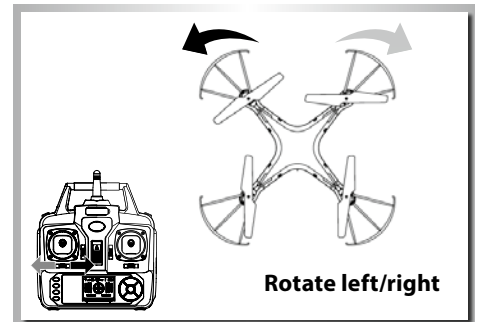

If, with the controls in a neutral position, the X4 tends to rotate to the left or the right, this can be trimmed out with the left/right rotate trim button.

Change control mode - Modes 1 and 2

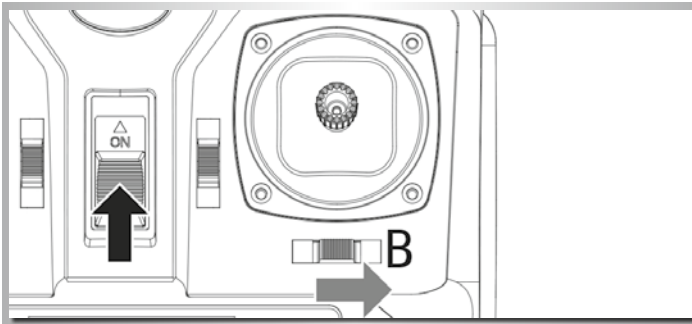

The control mode on the transmitter can be changed. You can switch between Mode 1 and Mode 2. Push the trim slider to the right to switch on the transmitter. You will hear a signal indicating the change of mode.

Mode 1: Turn function to right control lever

Mode 2: Turn function to left control lever

GB

Special function explanation

1. Low power warning

When the four indicator lights on the bottom of the quadcopter start to flicker, the battery is running out of charge. You should guide the copter down immediately to avoid crash landing.

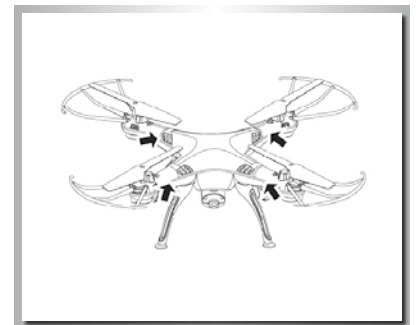

2. Re-calibrating the gyro

After a hard landing or crash you can recalibrate the gyro. To do so, place the copter on a completely flat surface. Then push the left and right levers of the transmitter to the bottom right hand corner for about 2-3 seconds until the LEDs stop flashing, as shown in the illustration on the right. The copter is ready to fly again.

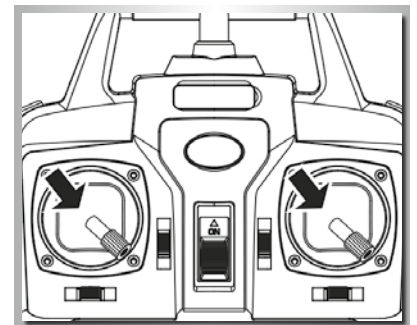

3. Acrobatic Flight (Flips and Loops)

When you are familiar with the basic operation, you can do some awesome and exciting tricks and stunts! First of all, fly the aircraft to a height of more than 3 meters, press the stunt button switch on the rear right hand side of the transmitter, then push the right control lever (in any direction) to perform a 360 degree flip.

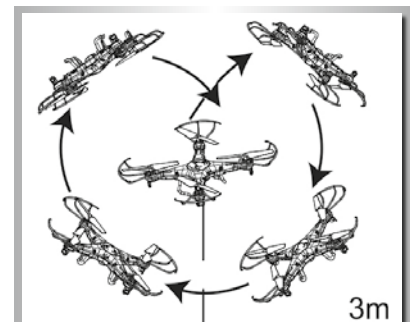
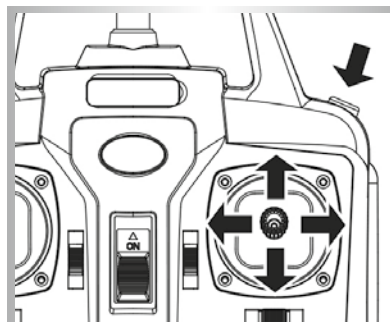

Throw launch

Experienced pilots can launch a quadcopter the cool way! Throw your copter into the air, making sure that you've got sufficient clearance (approx. 3-5m) and pushing the throttle gently up. It will automatically level out and hover smoothly in the sky. Throw launching is best done on a large lawn or field.



Special function explanation

Headless - Function

The Headless-function allows simplified control of a quadcopter, in which all control commands as use the reference point the location of the pilot. Here, it is no longer necessary, the position and orientation of the model taken into account. A feature which may be a bit confusing for experienced pilots, beginners, however, it facilitates control significantly.

1. Forward definition

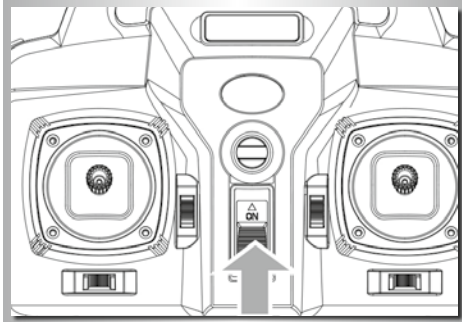

Turn on power switch of remote control.

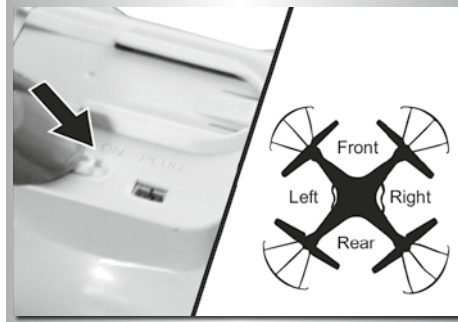

After aircraft connects with power supply, place the switch in "ON" position, adjust the direction pointed by aircraft's handpiece and regard it as the dead ahead in headless situation.

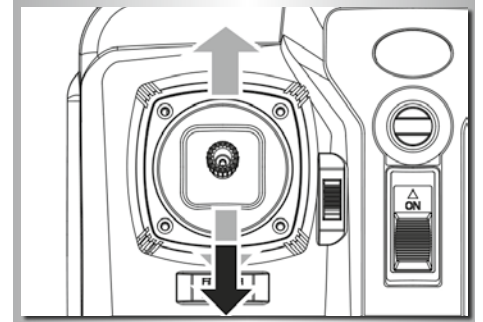

Push the accelerator's push rod of remote control to the highest point and pull back to the lowest point. When remote control pops, it indicates that frequency modulation and forward definition have already finished.

2. Switch to headless function and general function

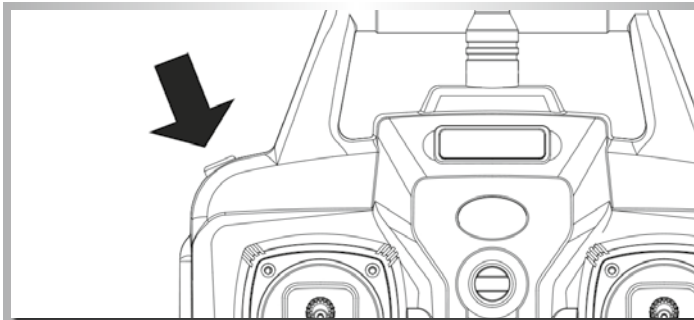

1. After frequency modulation, the aircraft defaults to general pattern. The indicator light on aircraft is long bright state. After pressing down headless function switch on the top left of master remote controller for 2 seconds, remote control will give out "DDD...", it means that it enters into headless state. After pressing for 2 seconds and hearing long "D", it means that it exits headless state. (In headless mode, four indicators on the aircraft flicker slowly for once within four seconds)

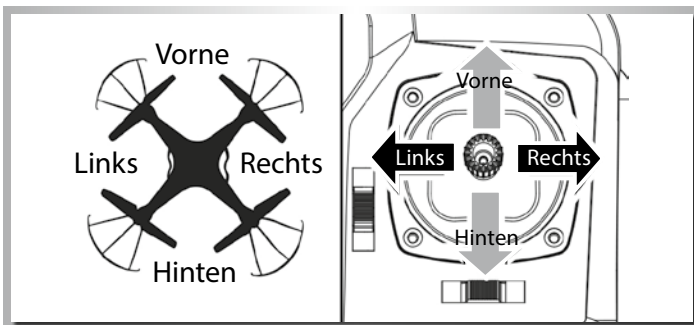

2. In headless state, the operator has no need to recognize the position of aircraft's headpiece, and he just needs to control the aircraft in accordance with the direction of remote control's operating rod.

3. Correcting forward direction

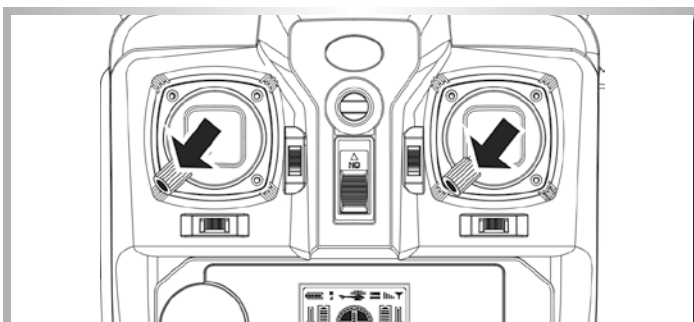

1. After aircraft crashes in headless state, if there is deviation in head direction, it just needs to adjust the aircraft's direction again, pull remote control's accelerator and operating rod to bottom left simultaneously. When indicator light on the aircraft flickers for slow three seconds, it means that correction is done.

Trouble Shooting

Problem	Correction
Transmitter and X4 will not bind	Throttle position needs to be fully minimized. Please do not move the transmitter sticks or trims during initial power-on binding.
Transmitter LED light came on and then suddenly went o	Replace new AA batteries
Gyro not working well	Battery voltage too low
	Re-bind
Unable to Flip	Lipo power is too low and needs to be recharged
Can not take o	Wrong installation of the props. Props are marked with "A"(CW) and "B"(CCW). Please check the pictures below for the correct order.
	Wrong installation of motors. Please check to make sure that each motor is installed in its correct position. There are two dierent types of motors with dierent motor wire colors. Please check the pictures below for the correct order.
One or more motors stop working	Motor is damaged. Replace the motor.
	The motor connections(s) are disconnected. Resolder.
The X4 is still drifting excessively when hovering even after a good accelerometer calibration	Set it on a level surface and shim the side that it drifts to with a few sheets of paper (the number of sheets will vary depending on the amount of drift), so it can calibrate the accelerometers with a level oset angle

Ersatzteile / Spare Parts

500508623 Propellerset (4)
Propeller set (4)



500508624 Propeller Schutzring
Prop-saferring



500608162 LiPo-Akkupack 3,7V/500mAh
LiPo-battery 3.7V/500mAh





For Germany:

Service-Hotline:

Mo - Do 8.00 - 17.00 Uhr

Fr 8.00 - 14.30 Uhr

01805-73 33 00*

* 14 ct/min aus dem deutschen Festnetz

CARSON-MODEL SPORT

Abt. Service

Mittlere Motsch 9

96515 Sonneberg



CARSON-MODEL SPORT

Werkstraße 1 • D-90765 Fürth/Germany

www.carson-modelsport.de